



КАТАЛОГ РЫБОЛОВНЫХ ПРИНАДЛЕЖНОСТЕЙ DAIWA
2012







Feel Alive.

Почувствуй вкус жизни .

Мгновения, которые остаются в памяти навсегда.

Это незабываемые моменты твоей жизни,
предвкушение которых ощущаешь всеми пятью
чувствами.

Когда непередаваемый восторг переполняет тебя.

Именно для этого мы и создаем наши
творения - чтобы каждый мог вновь и вновь
насладиться долгожданными мгновениями
радости, которые приносит рыбалка.

 **Daiwa . Moving Ahead**



Обновленная Daiwa – навстречу следующему 50-летию

На протяжении более 50 лет со дня основания в 1958 году Daiwa является безоговорочным мировым лидером среди производителей рыболовных снастей. Эти прошедшие 50 лет уже стали историей, и сейчас пришло время заложить основы для дальнейшего развития компании и укрепления лидирующего положения Daiwa в сфере рыбалки на следующие 50 лет. Именно поэтому мы ставим перед собой цель разрабатывать, внедрять и совершенствовать самые передовые технологии по созданию лучших в мире рыболовных снастей.

Используя накопленный опыт и отточенное с годами производственное совершенство, Daiwa и в дальнейшем планирует выпускать продукцию высочайшего класса, превосходящую Ваши самые смелые ожидания, которой также будет суждено устанавливать мировые стандарты качества, недоступные для других производителей.

Основатель Daiwa Ёсио Мацуи, будучи сам заядлым и вдумчивым рыболовом, сформировал фундаментальные принципы, положенные в основу философии компании: создавать самые качественные и технически совершенные рыболовные снасти.

С тех пор Daiwa неизменно следует выбранному вектору развития, воплощая в жизнь наизидания своего основателя. Ёсио Мацуи страстно верил в то, что гармоничное сочетание современных возможностей дизайна, передовых технологий и высокого уровня производственного мастерства позволят Daiwa достигнуть намеченной цели.

На сегодняшний день миллионы рыболовов по всему миру пользуются продукцией Daiwa, убедившись на собственном

опыте в преимуществах фундаментальных принципов, на которых Ёсио Мацуи некогда построил свою компанию.

Богатая история инноваций и ноу-хау Daiwa, преобразивших мир рыболовных снастей, составляет сегодня ту основу, с которой мы начинаем новый виток развития с удвоенной энергией и энтузиазмом. Наши новейшие технологии и разработки, помноженные на опыт и традиции, позволяют Daiwa и в дальнейшем оставаться законодателем мод, стиля и тенденций в индустрии производства рыболовных снастей высочайшего качества. Вклад инновационных разработок Daiwa в ее развитие столь велик, что его влияние может легко угадываться в любом виде рыболовной продукции, выпускаемой сегодня.

И сегодня, думая уже о завтрашнем дне, Daiwa с гордостью представляет Вам свой обновленный имидж: новый логотип Daiwa, новая эмблема и новый слоган компании.

Наш новый логотип – «Вектор Daiwa». Его строгие прямые и угловатые начертания как бы символизируют традиционную японскую точность технологий Daiwa и устремленность в будущее.

Новая эмблема – «D-VEC» – разработана на основе концепции инновационных векторов движения вперед. Заглавная «D», взятая из нового логотипа Daiwa, отвечает неординарному инновационному дизайну современной Daiwa. Именно «вызов», «оригинальность» и «инновации» должны стать основой развития компании в будущем, символично отраженной в нашей новой векторной эмблеме.

«Почувствуй вкус жизни» является нашим новым слоганом.

В нем заключена радость, которую приносит рыбалка, в сочетании с гармоничным единением рыбака с природой. Это слоган выбирающих активный стиль жизни.

Daiwa всецело поддерживает здоровый образ жизни и защиту окружающей среды в глобальном масштабе. Именно поэтому мы личным примером выступаем за сбалансированное экологическое взаимодействие человека с природой во всех сферах, дабы сохранить и приумножить природное наследие для наших детей. У многих из нас живы воспоминания о самых знаменательных моментах рыбалки в наши юные годы, и наша задача предоставить такую же возможность последующим поколениям рыбаков.

Мы в Daiwa хотим, чтобы каждый проникся красотой природы и научился во всем ощущать гармонию с окружающим миром на уровне своих пяти чувств. Будь то величие летнего заката солнца, пьянящий аромат эвкалиптов на берегу реки, выловленный долгожданный трофей или вкус свежеприготовленных морепродуктов. И наша задача обеспечить Вас всем необходимым для осуществления Вашей рыболовной мечты, независимо от того, является ли рыбалка Вашим хобби на выходные или же образом жизни и всепоглощающей страстью.



Daiwa - производитель рыболовных снастей №1 в мире

Daiwa, благодаря инновациям, ноу-хау и новейшим технологиям, прочно занимает позиции безоговорочного мирового лидера среди производителей рыболовного снаряжения. И мы гордимся тем, что бескомпромиссное качество нашей продукции приносит радость и удовлетворение миллионам рыбаков во всем мире.

1. Самые передовые технологии в мире.

Применение новейших разработок и технологий при создании рыболовных снастей является неотъемлемой составляющей успеха и гарантией знаменитого качества Daiwa. Вся наша продукция призвана отвечать запросам самых искушенных и страстных рыбаков, доставляя радость и удовольствие от использования на рыбалке.

2. Японское качество.

«Абсолютное качество» является девизом и краеугольным камнем философии Daiwa. Поэтому и в последующие 50 лет мы собираемся следовать данной концепции и нести традиционное японское качество рыбакам во всем мире, подтверждая свой статус производителя рыболовных снастей №1. Понятие «качество Daiwa» останется неизменным, независимо от того, где была произведена та или иная продукция Daiwa. Японские стандарты будут соблюдены в полном объеме.

3. Новый дизайн Daiwa

Вся новая продукция, выпускаемая под брендом Daiwa, отличается исключительной функциональностью, эксклюзивным дизайном и стилем. Проходя очередной виток своего развития, Daiwa продолжит воплощать в жизнь концептуальные идеи движения вперед - «вызов», «оригинальность» и «инновации», символично отраженные в современной эмблеме компании "D-VEC".

Мы в Daiwa с воодушевлением и энтузиазмом смотрим в будущее, ступая по избранному нами пути инноваций и технических достижений. Ибо это единственный путь, ведущий к заветному совершенству.





NEW EXIST Новинка

Легендарная флагманская серия спортивных катушек, вобравшая в себя все новейшие инновационные технические разработки Daiwa в области катушкостроения, помноженные на пятидесятилетний опыт компании. С момента появления серия Exist стала эталоном высококачественной конструкции спиннинговой катушки, установив новые стандарты качества в рамках концепции Real Four, которой Daiwa следует и по сей день.

New Exist – это новый виток развития направления концептуальных спиннинговых катушек Daiwa на уровне дизайна, технологий и инженерной мысли. В его конструкции воплощена квинтэссенция самых последних разработок и инноваций Daiwa: сверхпрочный и сверхлегкий арочный ротор AIR ROTOR, защитные магнитно-масляные картриджи MAGSEALED в подроторном узле и в ролике лесоукладывателя, надежный и прочный корпус из новейшего композитного материала ZAION.

Благодаря этим технологическим ноу-хау, в купе с проверенной временем концепцией Real 4, новое поколение катушек Exist стало еще легче и элегантней, сохранив при этом все благородные родовые черты и безукоризненные рабочие характеристики.

AIR ROTOR MAGSEALED

Технические характеристики:

- » Облегченный ротор новой конструкции AIR ROTOR (PATP) из материала Zaion
- » Магнитно-масляная защита MAG SEALED (PATP)
- » Ролик лесоукладывателя с защитным магнитно-масляным картриджем MAG SEALED
- » Корпус из композитного материала Zaion
- » Прецизионно обработанные шестерни Digigear II
- » Демпферная система бесшумного вращения Silent Oscillation II
- » Ролик лесоукладывателя Twistbuster II
- » 12 герметичных коррозионноустойчивых шарикоподшипников CRBB + 1 роликовый подшипник
- » Улучшенная защита корпуса от воды и грязи
- » Индивидуальный серийный номер
- » Опорные стальные плата Engine Plate
- » Усиленный мгновенный стопор обратного хода нового поколения
- » Фрикцион с плавной и сверхточной регулировкой UTD (Ultimate Tournament Drag)
- » 2 герметичных шарикоподшипника в ролике лесоукладывателя Twistbuster II
- » Стильный футляр из неопрена
- » Сверхлегкая металлическая шпуля с титановым бортиком Air Spool
- » Влагостойкая конструкция Washable
- » Эко-упаковка из переработанной бумаги

EXIST

Модель	см за оборот	Перед. отн.	Вес (гр)	Фрикцион (кг)	Лесовязкость (моно)лб/м	Лесовязкость PE #/м	BB/RB
NEW EXIST 1003	59	4.8	155	2	2-150, 3-100	0.3-120, 0.4-100	12/1
NEW EXIST 2004	63	4.8	170	2	3-140, 4-100	0.4-120, 0.6-100	12/1
NEW EXIST 2506	71	4.8	180	3	4-170, 6-100	0.8-130, 1.0-100	12/1
NEW EXIST 2506H	84	5.6	185	3	4-170, 6-100	0.8-130, 1.0-100	12/1
NEW EXIST 2508PE-H	84	5.6	185	7	5-160, 6-120	0.8-150, 1.0-120	12/1
NEW EXIST 2508PE-DH	71	4.8	200	7	5-160, 6-120	0.8-150, 1.0-120	12/1
NEW EXIST 2510PE-H	84	5.6	185	7	8-150, 12-100	1.0-200, 1.5-150	12/1
NEW EXIST 2510R-PE	71	4.8	200	7	8-150, 12-100	1.0-200, 1.5-150	12/1
NEW EXIST 3012	81	4.8	230	7	12-150, 16-100	1.5-200	12/1
NEW EXIST 3012H	95	5.6	235	7	12-150, 16-100	1.5-200	12/1

EXIST BRANZINO HYPER CUSTOM 2508R

Благодаря применению сверхточной обработки шестерен, новейшим материалам, легкости и плавности вращения катушки серии Exist скорее относятся к области инженерного искусства. Максимум своих технических возможностей катушки Exist проявляют при деликатной ловле с легкими приманками. С Exist даже самая осторожная поклевка на грани восприятия не останется незамеченной.

Модель Exist Hyper Custom – это специально разработанная модификация с применением прецизионно обработанных шестерен из особо твердого сплава Hyper Digigear, отличающихся непревзойденной надежностью, прочностью и износостойкостью. Эти качества позволяют использовать Exist Hyper Custom для трофейной рыбалки в самых экстремальных условиях, и при этом уменьшают необходимость и затраты на техобслуживание.

- » Прецизионно обработанные шестерни Hyper Digigear II
- » Демпферная система бесшумного вращения Silent oscillation II
- » Ролик лесоукладывателя Twistbuster II
- » Корпус из сверхлегкого сплава Magnesium (Air Metal)
- » Полая дужка Air Bail
- » 11 герметичных коррозиестойких шарикоподшипников CRBB + 1 роликовый подшипник
 - » Улучшенная защита корпуса от воды и грязи
 - » Индивидуальный серийный номер
 - » Опорные стальные плата Engine plate
 - » Усиленный мгновенный стопор обратного хода нового поколения
 - » Фрикцион Hyper Tournament Drag
 - » 2 герметичных шарикоподшипника в ролике лесоукладывателя Twistbuster II
 - » Выточенная из цельной заготовки алюминиевая ручка
 - » Полужесткий защитный футляр
 - » Сверхлегкая металлическая шпуля с титановым бортиком
 - » Влагостойкая конструкция Washable



EXIST BRANZINO HC

Модель	см за оборот	Перед. отн.	Вес (гр)	Фрикцион (кг)	Лесоемкость (моно) в/м	Лесоемкость PE #/м	CRBB/RB
EXIST BRANZINO HC 2508R	71	4,8	230	7	6-190, 8-150, 12-100	1.0-200, 1.5-150	11/1

MORETHAN BRANZINO 3000

Все началось в 2001 году, когда Daiwa представила свою новую концепцию Real 4 с передовой технологией привода и прецизионной обработки шестерен Digigear. Именно с того времени знаменитый механизм ведущей шестерни Daiwa стал считаться самым лучшим и технически совершенным, превзойти который не удалось ни одному производителю катушек по сей день.

Но Daiwa не собиралась останавливаться на достигнутом, и в 2007 компания делает настоящий подарок истинным рыболовам и приверженцам совершенных снастей в рыбалке, осуществив ограниченный выпуск эксклюзивной коллекционной модели с портивного класса Morethan Branzino 3000. Это модель вобрала в себя все лучшее от знаменитых серий катушек Certate, Exist и Saltiga, дополнив ряд родовитых черт инновационной разработкой шестерен нового поколения Hyper Digigear. Шестерни Hyper Digigear из специального сплава и морской бронзы, обработанные по рассчитанной на компьютере технологии, обеспечивают оптимальное сочетание мощности, прочности и износостойкости, что соответствует заданному вектору Daiwa и общей эксклюзивной концепции Morethan Branzino 3000.

Технические характеристики:

- » Прецизионно обработанные шестерни Hyper Digigear II
- » Демпферная система бесшумного вращения Silent oscillation II
- » Ролик лесоукладывателя Twistbuster II
- » Корпус из сверхлегкого сплава Magnesium (Air Metal)
- » Полая дужка Air Bail
- » 11 герметичных коррозиестойких шарикоподшипников CRBB + 1 роликовый подшипник
- » Улучшенная защита корпуса от воды и грязи
- » Индивидуальный серийный номер
- » Опорные стальные плата Engine plate
- » Усиленный мгновенный стопор обратного хода нового поколения
- » Фрикцион Hyper Tournament Drag
- » 2 герметичных шарикоподшипника в ролике лесоукладывателя Twistbuster II
- » Выточенная из цельной заготовки алюминиевая ручка
- » Полужесткий защитный футляр
- » Сверхлегкая металлическая шпуля с титановым бортиком и вставками из графита
- » Влагостойкая конструкция Washable
- » Эко-упаковка из рециклированной бумаги



MT BRANZINO

Модель	см за оборот	Перед. отн.	Вес (гр)	Фрикцион (кг)	Лесоемкость (моно) в/м	Лесоемкость PE #/м	CRBB/RB
MT BRANZINO 3000	81	4,8	280	7	12-200, 16-150, 20-120	1.2-350, 2.0-250, 2.5-200	11/1



'11 CALDIA-U Новинка

Новая концептуальная серия спиннинговых катушек с максимальным набором новейших технологических разработок от Daiwa

- » Концепция REAL 4
- » Облегченный ротор новой конструкции AIR ROTOR (PAT.P)
- » Магнитно - масляная защита MAG SEALED (PAT.P)
- » Корпус из композитного материала ZAION
- » 6 подшипников
- » Запасная шпуля в комплекте

**AIR ROTOR
MAG SEALED**

'11 CALDIA-U

Модель	см за оборот	Перед. отн.	Вес (гр)	Фрикцион (кг)	Лесоемкость (моно)л/м	Лесоемкость PE #/м	BB/RB
Caldia 2000U	63	4.8:1	205	4	6-190, 8-150	1.0-200, 1.5-150	6/1
Caldia 2500U	71	4.8:1	225	7	8-200, 12-150	1.5-200, 2.0-150	6/1
Caldia 2508U	71	4.8:1	230	7	8-150, 12-100	1.0-200, 1.5-150	6/1
Caldia 3000U	79	4.7:1	255	7	12-200, 16-150, 20-120	1.2-350, 2.0-250, 2.5-200	6/1
Caldia 3500U	86	4.9:1	350	8	16-200, 20-150	2.0-300, 3.0-200	6/1
Caldia 4000U	86	4.9:1	350	8	16-250, 20-200, 25-150	2.5-300, 3.0-250	6/1



BALLISTIC-SH Новинка

Серия спиннинговых катушек с увеличенным передаточным отношением и инновационными технологиями Daiwa

- » Концепция REAL 4
- » Облегченный ротор новой конструкции AIR ROTOR (PAT.P)
- » Защитный картридж FELT and OIL WATER SEALED
- » Корпус из композитного материала ZAION
- » 7 подшипников (4 CRBB)
- » Увеличенное передаточное отношение 6.2:1

BALLISTIC-SH

Модель	см за оборот	Перед. отн.	Вес (гр)	Фрикцион (кг)	Лесовместимость (моно) lb/м	Лесовместимость PE#/м	CRBB/BB/RB
Ballistic 2000SHA	78	6.0:1	215	4	6-190, 8-150	1.0-200, 1.5-150	4/3/1
Ballistic 2500SHA	88	6.0:1	240	4	8-200, 12-150	1.5-200, 2.0-150	4/3/1
Ballistic 3000SHA	88	6.0:1	230	4	12-200, 16-150, 20-120	1.2-350, 2.0-250, 2.5-200	4/3/1
Ballistic 4000SHA	110	6.2:1	8	8	16-250, 20-200, 25-150	2.5-300, 3.0-250	4/3/1

AIR ROTOR



THEORY Новинка

Базовая спиннинговая модель для поклонников бренда Daiwa

- » Концепция REAL 4
- » Облегченный ротор новой конструкции AIR ROTOR (PAT.P)
- » Защитный картридж FELT and OIL WATER SEALED
- » Корпус из композитного материала ZAION
- » 4 подшипника
- » Запасная шпуля в комплекте

THEORY

Модель	см за оборот	Перед. отн.	Вес (гр)	Фрикцион (кг)	Лесовместимость (моно) lb/м	Лесовместимость PE#/м	BB/RB
Theory 2000A	63	4.8:1	215	4	6-190, 8-150	1.0-200, 1.5-150	4/1
Theory 2500A	71	4.8:1	240	7	8-200, 12-150	1.5-200, 2.0-150	4/1
Theory 2508A	71	4.8:1	245	7	8-150, 12-100	1.0-200, 1.5-150	4/1
Theory 3000A	79	4.7:1	280	7	12-200, 16-150, 20-120	1.2-350, 2.0-250, 2.5-200	4/1
Theory 4000A	86	4.9:1	280	8	16-250, 20-200, 25-150	2.5-300, 3.0-250	4/1

AIR ROTOR





STEEZ

СПИННИНГОВЫЕ КАТУШКИ STEEZ

Серия спиннинговых катушек Steez разрабатывалась на основе знаменитых катушек Exist для спортивной ловли в пресной воде. Также при создании были учтены пожелания и рекомендации экспертов и рыболовов - спортсменов Daiwa из Европы и Северной Америки, в результате чего Daiwa выпустила непревзойденную специализированную линейку ультралайтовых и лайтовых катушек, а само название Steez стало синонимом абсолютного качества от Daiwa.



Steez 2506

Главное отличие катушек Steez от Exist заключается в применении в кинематической схеме большего количества особых « пресноводных » подшипников, обеспечивающих, по сравнению с CRBB, невероятную мягкость и плавность вращения, столь востребованные в спортивной ловле на результат с использованием легчайших приманок. Также стоит отметить характерные сверхлегкие шпулю и навинчивающуюся рукоятку из Air Metal (Magnesium), повышающие общую чувствительность и баланс всей снасти. Поскольку основной областью применения Steez является ловля в легком и сверхлегком классе, где в последнее время все более популярным становится применение флуорокарбоновых лесок, Daiwa модифицировала ролик лесоукладывателя Twist Buster 2, сделав его максимально эффективным для работы как с PE-шнурами, так и с моно- и флуорокарбоновыми лесками. А в остальном это все те же « киты » Real 4 от Daiwa, как то знаменитый привод Digigear II, демпферная система бесшумного вращения Silent oscillation, корпус и ротор из сверхлегкого сплава Air Metal (Magnesium), опорные плата Engine plate, и т.д.

Технические характеристики :

- » Прецизионно обработанные шестерни Digigear II
- » Демпферная система бесшумного вращения Silent oscillation II
- » Ролик лесоукладывателя Twistbuster II
- » Корпус из сверхлегкого сплава Magnesium (Air Metal)
- » Улучшенная защита корпуса от воды и грязи
- » Индивидуальный серийный номер
- » Опорные стальные плата Engine plate
- » Усиленный мгновенный стопор обратного хода нового поколения
- » Фрикцион Hyper Tournament Drag
- » 2 герметичных шарикоподшипника в ролике лесоукладывателя Twistbuster II
- » Облегченная ручка из сплава Magnesium (Air Metal)
- » Полу жесткий защитный футляр
- » Сверхлегкая металлическая шпуля с титановым бортиком
- » Влагостойкая конструкция Washable

EXIST STEEZ CUSTOM

Модель	см за оборот	Перед. отн.	Вес (гр)	Фрикцион (кг)	Лесоемкость (моно) в/м	Лесоемкость PE в/м	CRBB/BB/RB
EXIST STEEZ 2004	63	4,8	175	2	3-140, 4-100	0.4-120, 0.6-100	2/9/1
EXIST STEEZ 2506	71	4,8	185	3	4-170, 6-100	0.8-140, 1.0-110	2/9/1

STEEZ

БЕЙТКАСТИНГОВЫЕ КАТУШКИ STEEZ

С момента своего появления бейткастинговая катушка Steez произвела настоящий фурор и по сей день является мультипликатором №1 среди рыболовов - спортсменов и экспертов по ловле басса. Достаточно одного беглого взгляда, чтобы оценить по достоинству инновационный дизайн и техническое совершенство Steez. Благодаря компактному корпусу из сверхлегкого и прочного сплава Air Metal (Magnesium) вес мультипликатора всего 155 грамм, что является абсолютным рекордом среди бейткастинговых катушек данного класса, и, наряду с такими техническими наворотами, как полноразмерный механизм привода, « плавающая » посадка штока, сверхлегкая перфорированная шпуля, революционная система торможения шпули Magforce V, гарантирующая сверхдальний заброс без перебежек лески, облегченная алюминиевая рукоятка изогнутой формы, обеспечивающая компактность конструкции и силовой рычаг привода,



STEEZ

Модель	см за оборот	Перед. отн.	Вес (гр)	Фрикцион (кг)	Лесоемкость (моно) в/м	BB/RB
STEEZ 103H	66	6,3	155	4	12-110, 14-90	11/1
STEEZ 103HL	66	6,3	155	4	12-110, 14-90	11/1
STEEZ 100H	66	6,3	160	4	16-100, 20-80	11/1
STEEZ 100HL	66	6,3	160	4	16-100, 20-80	11/1

12 подшипников и 8- дисковый фрикцион Hyper Tournament Drag, делает Steez безусловным лидером на рынке современных бейкстинговых катушек.

Технические характеристики :

- » Компактному корпус из сверхлегкого сплава Air Metal (Magnesium)
- » Система торможения шпули Magforce V
- » Облегченная алюминиевая рукоятка специальной изогнутой формы
- » «Плавающая» посадка штока шпули
- » 11 шарикоподшипников + 1 роликовый подшипник
- » 8- дисковый фрикцион Hyper Tournament Drag с регулировкой кованой «звездочкой»
- » Сверхлегкая перфорированная шпуля
- » Мягкие резиновые клавиши рукоятки на 2 подшипниках
- » Вес 155 гр.

Steez 103H



УДИЛИЩА STEEZ

В дополнение к самым совершенным катушкам Daiwa разработала экспертную линейку одноименных удилищ Steez, созданную на основе новейших технологических ноу-хау и многолетнего опыта компании по созданию бескомпромиссных удилищ премиум - класса.

Главной изюминкой серии Steez является эксклюзивная технология создания бланков Bias Construction, при которой бланк формируется с помощью диагонально расположенных слоев высокомодульного графитового волокна SVF (Super Fiber). В результате получаются очень легкие, быстрые и прочные бланки, обладающие феноменальным сдерживающим ресурсом и сопротивляемостью на скручивание, а также обеспечивающие точный и дальний заброс и уверенную подсечку. Не останавливаясь на достигнутом, Daiwa разработала усовершенствованную концепцию бланков "X-Torque" с применением перекрестной намотки графитовых слоев, которая придает удилищам дополнительную прочность и чувствительность. Данная технология используется во флагманских моделях Machine Gun.

На сегодняшний день серия Steez – это, безусловно, лучшие удилища компании Daiwa, мирового лидера в производстве рыболовных снастей.

Технические характеристики :

- » Эксклюзивные графитовые бланки на основе SVF графита
- » Бланки концепции "X-Torque SVF" в моделях 661MRB и MHRB
- » Технология формирования бланков Bias construction
- » Рукоятка катушки из высоко технологичного вспененного материала Air-beam
- » Штампованный алюминиевая винтовая гайка в бейкстинговых моделях
- » Эксклюзивный анатомический катушкодержатель Daiwa с фиксатором - трещёткой в спиннинговых моделях
- » Пропускные кольца Fuji SiC Titanium
- » Лазерная гравировка фирменного логотипа
- » Индивидуально разработанный строй для каждой модели

STEEZ

Модель	Тип	Кол-во секций	Длина (м)	Вес (гр)	Тест (гр)	Тест по леске (lb)
STEEZ 601LFS	Spin	1	1.83	100	1-4	Nylon: 4-8, FC: 2.5-5
STEEZ 621LFS-SP	Spin	1	1.88	115	1-5	Nylon: 4-8, FC: 2.5-5
STEEZ 681MLFS-SV	Spin	1	2.03	104	2-10	Nylon: 4-12, FC: 3-6
STEEZ 601LXS-TA	Spin	1	1.83	92	1-4	Nylon: 3-6, FC: 2-4





'10 CERTATE

Всякий раз дебют новых моделей катушек Daiwa вызывает у рыболовов неподдельный интерес и восхищение инновационными разработками и идеями, заложенными в их конструкцию. Так, серия Certate, представленная в 2004 году, открыла новую эру катушкостроения – концепцию Real Four, базовые технологии и стандарты которой стали с тех пор основой для создания всех последующих линеек катушек Daiwa. Именно Certate, благодаря удачным конструкторским решениям и инновационному дизайну, суждено было оставаться флагманом в линейном ряду Daiwa до сего момента. Пока мы не создали новый Certate. New Certate, воплотивший в себя все технологические новшества от Daiwa, помноженные на 50-летний опыт мирового лидера в области создания рыболовных снастей высшего качества.

New Certate – это квинтэссенция инновационных разработок Daiwa, среди которых особое место занимает революционная технология применения ферромагнитного масла для защиты подроторного узла и внутреннего механизма. Данный эффект достигается за счет уникального процесса насыщения микроскопическими частицами оксида железа (магнетит) масляной субстанции с последующим смешиванием в однородную массу. При этом диаметр самих исходных частиц магнетита настолько мал (1/100.000 мм), что площадь каждой частицы, для сравнения, не превышает 1/10 бактерии вируса гриппа.



**AIR ROTOR
MAGSEALED**

Таким образом, этот новый вид ферромагнитного масла, будучи использован вкупе с окаемкой из магнитов, позволяет получить уникальный эффект, в результате которого характерные каплевидные масляные частицы под воздействием магнитов способны соединяться, подобно роботу-андройду из фильма «Терминатор-2», в однородную жидкую субстанцию с устойчивым неразрывным контуром. Именно на этом эффекте и основывается эксклюзивная разработка магнитно-масляной защиты Mag Sealed, которую Daiwa впервые применила при создании New Certate.

Главной задачей Mag Sealed является защита наиболее проблемного с точки зрения герметизации корпуса подроторного узла катушки, через который во внутренний механизм может попадать вода и грязь. Для этого на корпусе на месте выхода вала шестерни находится металлический цилиндр с магнитами и ферромагнитной жидкостью, которая в намагниченном состоянии полностью герметизирует данный узел, образуя своего рода прочно удерживаемую на месте магнитно-масляную мембрану, при этом значительно облегчая вращение ротора и продлевая срок эксплуатации катушки. Таким образом, благодаря применению инновационной технологии Mag Sealed, конструкторам Daiwa удалось не только полностью решить проблему с защитой подшипников и внутреннего механизма от попадания воды и грязи, но и добиться абсолютно легкого и плавного вращения.

Технические характеристики :

- » Новая концепция REAL Four
- » Корпус из высокопрочного алюминиевого сплава Super Metal
- » Шестерни увеличенного размера Tough Drive Gear (Digigear II)
- » Облегченный ротор новой конструкции AIR ROTOR (PAT.P) из материала Zaion
- » Магнитно-масляная защита MAG SEALED (PAT.P)
- » Перекрестная намотка Neo Cross Wrap
- » Демпферные технологии привода нового поколения Silent Oscillation III
- » Шпуля ABS II
- » Новый мгновенный стопор обратного хода Real Stopper
- » Полностью герметичная влагостойкая конструкция
- » Опорные боковые пластины Engine Plate
- » Фрикцион с плавной и сверхточной регулировкой UTD (Ultimate Tournament Drag)
- » Выточенная из цельной заготовки алюминиевая рукоятка
- » 10 подшипников (4 CRBB)
- » Передаточное отношение 4.8:1

'10 CERTATE

Модель	см за оборот	Перед. отн.	Вес (гр)	Фрикцион (кг)	Лесоемкость (моно) л/м	Лесоемкость PE #/м	CRBB/BB/RB
'10 CERTATE 1003	59	4,8	195	2	2-130, 3-100	0.3-120, 0.4-100	4/5/1
'10 CERTATE 2000	63	4,8	230	4	6-190, 8-150	1.0-200, 1.5-150	4/5/1
'10 CERTATE 2004	63	4,8	220	2	3-140, 4-100	0.4-120, 0.6-100	4/5/1
'10 CERTATE 2500	71	4,8	245	7	8-200, 12-150	1.5-200, 2.0-150	4/5/1
'10 CERTATE 2506	71	4,8	230	3	4-170, 6-100	0.8-140, 1.0-110	4/5/1
'10 CERTATE 2500R	71	4,8	260	7	8-200, 12-150, 16-100	1.5-200, 2.0-150	4/5/1
'10 CERTATE 3000	81	4,8	280	7	12-350, 16-150, 20-120	12-350, 20-250, 2.5-200	4/5/1

'10 CERTATE Hi-SPEED

Инновации + качество, проверенное временем

- » Новая концепция REAL 4
- » Корпус из высокопрочного алюминиевого сплава
- » Шестерни увеличенного размера Tough Drive Gear (Digigear II)
- » Облегченный ротор новой конструкции AIR ROTOR (PAT.P)
- » Магнитно-масляная защита MAG SEALED (PAT.P)
- » Новый мгновенный стопор обратного хода Real Stopper
- » Влагостойкая конструкция
- » Выточенная из цельной заготовки алюминиевая рукоятка
- » 12 подшипников (7 CRBB)
- » Передаточное отношение 5.6:1 -6.0:1



'10 CERTATE Hi-SPEED

Модель	см за оборот	Перед. отн.	Вес (гр)	Фрикцион (кг)	Лесоемкость (моно) л/м	Лесоемкость PE #/м	CRBB/BB/RB
10 Certate 2004CH	75	5,6	200	2	3-140, 4-100	0.4-120, 0.6-100	7/5/1
10 Certate 2506H	90	6,0	235	3	4-170, 6-100	0.8-140, 1.0-110	7/5/1
10 Certate 2508RH	84	5,6	270	7	6-190, 8-150, 12-100	1.0-200, 1.5-150	7/5/1
10 Certate 3012H	95	5,6	290	7	8-200, 12-150, 16-100	1.0-280, 1.5-200, 2.0-150	7/5/1

CERTATE HYPER CUSTOM

С момента своего дебюта в 2001 году легендарная серия катушек Daiwa Certate совершила технологический прорыв в области катушкостроения и перевернула представление рыболовов о безынерционных катушках, сделав концепцию Real 4 эталоном качества и новаторства.

Вместе с тем появление на рынке все более прочных и тонких PE-шнуров диктовали новые требования к снастям, особенно касаемо трофейной рыбалки. И ответ Daiwa не заставил себя долго ждать: вскоре Daiwa представила модифицированную разработку силовой катушки – Certate Hyper Custom – с новым поколением прецизионно обработанных шестерен Hyper Digigear из особо твердого сплава C6191, отличающихся непревзойденной надежностью, прочностью и износостойкостью.

До сей поры основная пара шестерен сталь - бронза C6191, допускающая в ходе испытаний более 1 миллиона оборотов без признаков износа, что равно 5 годам ежедневной жесткой эксплуатации на рыбалке, применялась только в знаменитой серии морских катушек Saltiga. Но с началом производства Certate Hyper Custom у рыболовов появилась возможность получить технически самую совершенную на сегодняшний день катушку от Daiwa с силовым приводом Hyper Digigear в компактном корпусе и полным набором родоовитых фамильных черт семейства Certate.

Технические характеристики:

- » Концепция Real 4
- » Прецизионно обработанные шестерни Hyper Digigear II
- » Демпферная система бесшумного вращения Silent oscillation II
- » Ролик лесоукладывателя Twistbuster II
- » Корпус и ротор из сплава Super Metal
- » Полая дужка Air Bail
- » 11 герметичных коррозиестойких шарикоподшипников CRBB + 1 роликовый подшипник
- » Улучшенная защита корпуса от воды и грязи
- » Опорные стальные плата Engine plate
- » Усиленный мгновенный стопор обратного хода нового поколения
- » Выточенная из цельной заготовки алюминиевая ручка
- » Полужесткий защитный футляр
- » Сверхлегкая металлическая шпуля с титановым бортиком
- » Влагостойкая конструкция Washable
- » Эко - упаковка из переработанной бумаги

CERTATE HYPER CUSTOM

Модель	см за оборот	Перед. отн.	Вес (гр)	Фрикцион (кг)	Лесоёмкость (моно) л/м	Лесоёмкость PE #/м	CRBB/RB
CERTATE HC 2500R	71	4,8	270	7	8-200, 12-150, 16-100	10-280, 15-200, 20-150	11/1
CERTATE HC 3000	81	4,8	290	7	12-200, 16-150, 20-120	12-350, 20-250, 25-200	11/1
CERTATE HC 3500	82	4,8	390	8	16-200	2,5-250	11/1
CERTATE HC 4000	85	4,8	390	8	20-200	3,0-250	11/1



CERTATE HYPER CUSTOM

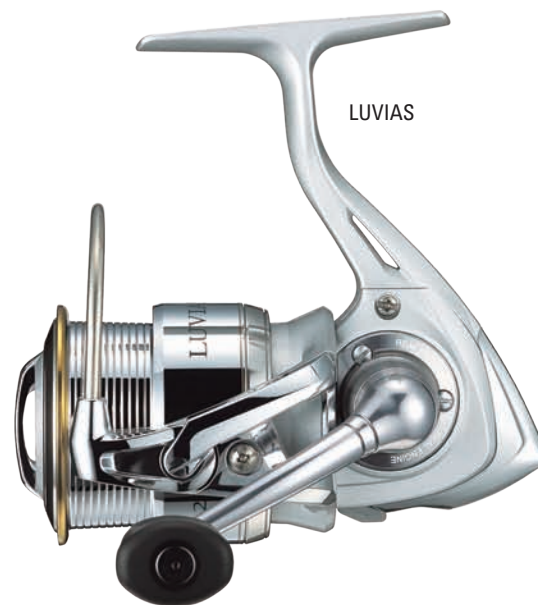

LUVIAS

LUVIAS

Легкость, превосходящая воображение, прочность за пределами понимания, абсолютная коррозионная стойкость – все это воплощено в новом революционном продукте высоких технологий от Daiwa – ZAION – материале, который устанавливает новые стандарты будущего в производстве современных рыболовных катушек.

Технология ZAION открывает безграничные возможности при проектировании и создании спиннинговых катушек нового поколения: сверхлегких, прочных и коррозиестойких. В 2007 году Daiwa представляет первую катушку, созданную с применением Zaion – New Luvias, которой суждено стать эталоном для дальнейшего подражания среди фирм-производителей спиннинговых катушек.

Технические характеристики:

- » Концепция Real 4
- » Прецизионно обработанные шестерни Digigear II
- » Демпферная система бесшумного вращения Silent oscillation II
- » Ролик лесоукладывателя Twistbuster II
- » Перекрестная намотка Cross Wrap
- » Полая дужка Air Bail
- » 7 шарикоподшипников (из них 4 CRBB) + 1 роликовый подшипник
- » Улучшенная защита корпуса от воды и грязи
- » Опорные стальные плата Engine plate
- » Усиленный мгновенный стопор обратного хода нового поколения
- » Выточенная из цельной заготовки алюминиевая ручка
- » Сверхлегкая шпуля Air Metal с титановым бортиком
- » Влагостойкая конструкция Washable
- » Эко - упаковка из переработанной бумаги

LUVIAS

Модель	см за оборот	Перед. отн.	Вес (гр)	Фрикцион (кг)	Лесоёмкость (моно) л/м	Лесоёмкость PE #/м	CRBB/RB
LUVIAS 1003	59	4,7	170	2	2-130, 3-100, 4-90	0,3-120, 0,4-100	3/3/1
LUVIAS 2000	63	4,8	200	4	6-190, 8-150, 12-100	1,0-200, 1,5-150	4/3/1
LUVIAS 2004	63	4,8	190	2	3-140, 4-100, 5-70	0,4-120, 0,6-100	4/3/1
LUVIAS 2500	71	4,8	220	7	8-200, 12-150, 16-100	1,5-200, 2,0-150	4/3/1
LUVIAS 2506	71	4,8	200	3	4-170, 6-100	0,8-140, 1,0-110	4/3/1
LUVIAS 2500R	71	4,8	245	7	8-200, 12-150, 16-100	1,5-200, 2,0-150	4/3/1
LUVIAS 3000	81	4,8	255	7	12-200, 16-150, 20-120	12-350, 20-250, 25-200	4/3/1



'11 FREAMS

Популярная модель катушки в новом исполнении

- » Новая концепция REAL 4
- » Корпус из материала Zaiou
- » Облегченный ротор новой конструкции AIR ROTOR (PAT.P)
- » Полая дужка AIR BAIL
- » Выточенная из цельной заготовки алюминиевая рукоятка
- » Передаточное отношение 4.8:1 (#2000 ~ #2500) и 4.7:1 (#3000 ~ #4000)
- » Кованая алюминиевая шпуля
- » 4 подшипника (1 CRBB)
- » Широкая линейка типоразмеров

AIR ROTOR



'11 FREAMS

Модель	см за оборот	Перед. отн.	Вес (гр)	Фрикцион (кг)	Лесоемкость (моно) л/м	Лесоемкость PE #/м	CRBB/BB/RB
11 Freams 2000	63	4,8	215	4	6-190, 8-150	1.0-200, 1.5-150	1/3/1
11 Freams 2004	63	4,8	220	2	4-100, 5-80	0.4-120, 0.6-100	1/3/1
11 Freams 2500	71	4,8	240	7	8-200, 12-150	1.5-200, 2.0-150	1/3/1
11 Freams 2506	71	4,8	240	3	4-170, 6-100	0.8-140, 1.0-110	1/3/1
11 Freams 2508	71	4,8	245	7	8-150, 12-100	1.0-200, 1.5-150	1/3/1
11 Freams 3000	81	4,7	280	7	12-200, 16-150, 20-120	1.2-350, 2.0-250, 2.5-200	1/3/1

EMERALDAS

Высококачественная катушка, разработанная для использования с PE шнурами

- » Шестерни Hyper DigiGear™
- » Концепция Real Four
- » Корпус и ротор из материала "ZAION"
- » Полая дужка "Air Bail"™
- » Сверхлегкая шпуля "Air Spool"
- » 8/9 подшипников (4/5 CRBB + 4BB)
- » Влагостойкая конструкция (Washabledesign)



Emeraldas

Модель	Намотка (см)	Перед. отн.	Вес (гр)	Фрикцион (кг)	Лесоемкость л/м	CRBB/BB/RB
EMERALDAS 2506	71	4.8	210	3	PE: No.0.8-140m, No.1-110m	4/4/1
EMERALDAS 2506W	71	4.8	225	3	PE: No.0.8-140m, No.1-110m	5/4/1

'10 INFREET EMERALDAS

Универсальная катушка для лайтовой ловли

- » Корпус и ротор из композитного материала
- » Полая дужка AIR BAIL
- » Шестерни DIGIGEAR II
- » Точная алюминиевая рукоятка (модель #2506)
- » Двойная рукоятка из алюминиевого сплава (модель #2506W)
- » Сверхлегкая шпуля Air Spool
- » Минимальный вес
- » 7 подшипников (1 CRBB)
- » Передаточное отношение 4.7:1

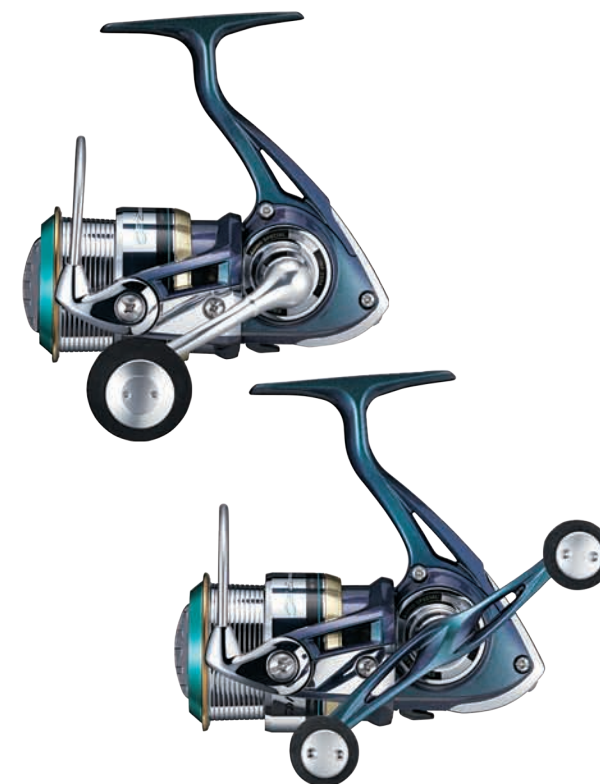

'10 INFREET EMERALDAS

Модель	см за оборот	Перед. отн.	Вес (гр)	Фрикцион (кг)	Лесоемкость (моно) л/м	Лесоемкость PE #/м	CRBB/BB/RB
10 Infreet Emeraldas 2506	70	4,7	235	3	5-140, 6-100	0.8-140, 1.0-110	1/5/1
10 Infreet Emeraldas 2506W	70	4,7	245	3	5-140, 6-100	0.8-140, 1.0-110	1/5/1

ГЕККАБИЈИН МХ

Универсальная UL- модель

- » Корпус и ротор из композитного материала
- » Полая дужка AIR BAIL
- » Шестерни DIGIGEAR II
- » Точеная алюминиевая рукоятка (модель #2004)
- » Двойная рукоятка из алюминиевого сплава (модель #2004W)
- » Сверхлегкая шпуля Air Spool
- » Минимальный вес
- » 7 подшипников (1 CRBB)
- » Передаточное отношение 4.7:1



ГЕККАБИЈИН МХ

Модель	см за оборот	Перед. отн.	Вес (гр)	Фрикцион (кг)	Лесоёмкость (моно) лб/м	Лесоёмкость PE #/м	CRBB/BB/RB
Gekkabijin MX 2004	62	4,7	205	2	3-140, 4-100, 5-80	0,4-120, 0,6-100	1/5/1
Gekkabijin MX 2004W	62	4,7	220	2	3-140, 4-100, 5-80	0,4-120, 0,6-100	1/5/1

SILVER CREEK PRESSO 1003

Данная серия разработана для ловли в пресной воде с использованием тонких лесок. Основная область применения – УЛ- спиннинг с монофильной леской с разрывной нагрузкой до 3лб и легкими блеснами и воблерами. Фрикцион "Finesse Tournament Drag" с плавной и точной регулировкой отлично справляется с рывками крупной рыбы. А мощные и прочные шестерни DigiGear обеспечивают максимальную чувствительность снасти, передавая все нюансы проводки легкой приманки, и позволяют Вам выйти победителем в схватке с любым трофеем.

Технические характеристики :

- » Корпус из композитного материала "Zaion", обладающего невероятной легкостью и прочностью металла
- » Полая дужка AirBail
- » Мгновенный стопор обратного хода Infinite Anti-Reverse
- » Ролик лесоукладывателя Twist Buster II
- » 7 шарикоподшипников + 1 роликовый подшипник
- » Сверхлегкий вес : 165г
- » Сверхлегкая шпуля ABS Air Spool, вмещающая 100m монофильной лески с разрывной нагрузкой 3лб
- » Фрикцион "Finesse Tournament Drag"
- » Выточенная из цельной заготовки алюминиевая ручка 35 мм, исключая биения и люфты при проводке



SILVER CREEK PRESSO

Модель	см за оборот	Перед. отн.	Вес (гр)	Фрикцион (кг)	Лесоёмкость (моно) лб/м	Лесоёмкость PE #/м	BB/RB
PRESSO 1003	59	4,7	165	2	2-130, 3-100, 4-90	0,3-120, 0,4-100	7/1

PRESSO IPRIMI 1503

Специально настроенные шпуля и рукоятки – вот что делает эту специализированную спиннинговую катушку Emeraldas идеальной для рыбной ловли с тонкой плетеной PE. Катушка также пригодна для пресноводной рыбалки.

Технические характеристики :

- » Корпус из легкого и прочного алюминиевого сплава
- » Полая дужка AirBail
- » Мгновенный стопор обратного хода Infinite Anti-Reverse
- » Ролик лесоукладывателя Twist Buster II
- » 6 шарикоподшипников + 1 роликовый подшипник
- » Сверхлегкая шпуля ABS Air Spool, вмещающая 100m монофильной лески с разрывной нагрузкой 3лб
- » Фрикцион "Finesse Tournament Drag"
- » Выточенная из цельной заготовки алюминиевая ручка 50 мм, исключая биения и люфты при проводке



PRESSO IPRIMI

Модель	см за оборот	Перед. отн.	Вес (гр)	Фрикцион (кг)	Лесоёмкость (моно) лб/м	Лесоёмкость PE #/м	BB/RB
PRESSO IPRIMI 1503	62	4,7	245	2	2-130, 3-100, 4-90	0,3-120, 0,4-100	6/1



'10 REVROS MX

Универсальная модель

- » «МХ» означает максимальные функциональные показатели
- » Корпус и ротор из композитного материала
- » Полая дужка AIR BAIL
- » Шестерни DIGIGEAR II
- » Точная алюминиевая рукоятка
- » Алюминиевая шпуля ABS
- » Полая дужка AIR BAIL
- » 4 подшипника (1 CRBB)
- » Передаточное отношение 4.7:1 (в моделях #3500/4000 4.9:1)
- » Широкая линейка типоразмеров



'10 REVROS MX

Модель	см за оборот	Перед. отн.	Вес (гр)	Фрикцион (кг)	Лесоемкость (моно) lb/м	Лесоемкость PE #/м	CRBB/BB/RB
10 Revros MX 1003	58	4,7	210	2	2,5-115, 3-100	0,3-120, 0,4-100	1/3/1
10 Revros MX 2000	62	4,7	215	2	6-190, 8-150	1,0-200, 1,5-150	1/3/1
10 Revros MX 2004	62	4,7	215	2	4-100, 5-80	0,4-120, 0,6-100	1/3/1
10 Revros MX 2004W	62	4,7	235	2	4-100, 5-80	0,4-120, 0,6-100	1/3/1
10 Revros MX 2500	70	4,7	250	4	8-200, 12-150	1,5-200, 2,0-150	1/3/1
10 Revros MX 2506	70	4,7	250	4	4-170, 6-100	0,8-140, 1,0-110	1/3/1
10 Revros MX 2506W	70	4,7	270	4	4-170, 6-100	0,8-140, 1,0-110	1/3/1
10 Revros MX 3000	79	4,7	270	6	12-200, 16-150, 20-120	1,2-350, 2,0-250, 2,5-200	1/3/1
10 Revros MX 3500	83	4,9	345	6	10-220, 12-190, 14-155	2,0-300, 3,0-200	1/3/1
10 Revros MX 4000	86	4,9	345	6	10-270, 12-240, 14-190	2,5-300, 3,0-250	1/3/1

LIBERTY

Качество по доступной цене

- » Корпус и ротор из композитного материала
- » Шестерни DIGIGEAR II
- » Алюминиевая шпуля ABS
- » 3 подшипника
- » Передаточное отношение 4.7:1 (в моделях #3500/4000 4.9:1)
- » Широкая линейка типоразмеров



LIBERTY

Модель	см за оборот	Перед. отн.	Вес (гр)	Фрикцион (кг)	Лесоемкость lb/м	BB/RB
LIBERTY 1500	60	4,7	290	2	Nylon:#1,5-130, #2-100 PE:#1-120, #1,5-90	5/1
LIBERTY 2000	62	4,7	290	2	Nylon:#1,5-190, #2-150 PE:#1-200, #1,5-150	5/1
LIBERTY 2500	70	4,7	320	4	Nylon:#2-200, #3-150 PE:#1,5-200, #2-150	5/1
LIBERTY 2506	70	4,7	320	2	Nylon:5lb-140, 6lb-100 PE:#0,8-140, #1-110	5/1
LIBERTY 3000	70	4,7	320	4	Nylon:#3-200, #4-150 PE:#1,2-350, #2,5-200	5/1
LIBERTY 3500	83	4,9	420	6	Nylon:#4-200, #5-150 PE:#2-300, #3-200	5/1
LIBERTY 4000	86	4,9	425	6	Nylon:#5-200, #6-150 PE:#2,5-300, #3-250	5/1

LEGALIS Новинка

Универсальная серия спиннинговых катушек

- » 4 подшипника (1CRBB)
- » Шестерни Digigear
- » Полая дужка Air Bail
- » Ролик лесоукладывателя Twist Buster
- » Мгновенный стопор обратного хода Infinite Anti-Reverse
- » Перекрестная намотка Advanced Locomotive Levelwind
- » Шпуля с обратным конусом ABS
- » Надежный механизм возврата дужки



LEGALIS

Модель	см за оборот	Перед. отн.	Вес (гр)	Фрикцион (кг)	Лесоемкость (моно) lb/м	Лесоемкость PE #/м	CRBB/BB/RB
NEW LEGALIS 1003	58	4,7	220	2	3-100, 4-90	0,4-100, 0,6-90	1/3/1
NEW LEGALIS 2004	62	4,7	220	2	4-100, 5-80	0,4-120, 0,6-100	1/3/1
NEW LEGALIS 2500	70	4,7	260	4	12-150	1,5-200	1/3/1
NEW LEGALIS 2506	70	4,7	260	4	5-140, 6-100	0,8-140, 1,0-110	1/3/1
NEW LEGALIS 2506SH	93	6,2	260	4	5-140, 6-100	0,8-140, 1,0-110	1/3/1
NEW LEGALIS 3000	79	4,7	290	6	16-150	1,5-300	1/3/1
NEW LEGALIS 3000H	90	5,3	285	6	16-150	1,5-300	1/3/1
NEW LEGALIS 3520PE-SH106	6,2	3,70	6		1,5-250, 2-200		1/3/1
NEW LEGALIS 4000	86	4,9	355	6	20-200	3-250	1/3/1

CREST

Универсальная серия спиннинговых катушек

- » Корпус и ротор из композитного материала
- » Шестерни DIGIGEAR II
- » Точная алюминиевая рукоятка
- » Алюминиевая шпуля ABS
- » 5 подшипника
- » Передаточное отношение 4.7:1 (в моделях #3500/4000 4.9:1)
- » Широкая линейка типоразмеров



CREST

Модель	см за оборот	Перед. отн.	Вес (гр)	Фрикцион (кг)	Лесоемкость lb/м	BB/RB
CREST 1500	60	4,7	270	2	Nylon:#1,5-130, #2-100 PE:#1-120, #1,5-90	5/1
CREST 2000	62	4,7	270	2	Nylon:#1,5-190, #2-150 PE:#1-200, #1,5-150	5/1
CREST 2004	62	4,7	270	2	Nylon:4lb-100, 5lb-80 PE:#0,4-120, #0,6-100	5/1
CREST 2500	70	4,7	305	4	Nylon:#2-200, #3-150 PE:#1,5-200, #2-150	5/1
CREST 2506	70	4,7	305	2	Nylon:5lb-140, 6lb-100 PE:#0,8-140, #1-110	5/1
CREST 2508	70	4,7	305	4	Nylon:6lb-190, 8lb-150 PE:#1-200, #1,5-150	5/1
CREST 3000	70	4,7	305	4	Nylon:#3-200, #4-150 PE:#1,2-350, #2,5-200	5/1
CREST 3500	83	4,9	390	6	Nylon:#4-200, #5-150 PE:#2-300, #3-200	5/1
CREST 4000	86	4,9	390	6	Nylon:#5-200, #6-150 PE:#2,5-300, #3-250	5/1

EXCELER Z

Новое поколение популярной серии

- » Полая дужка AIR BAIL
- » Шестерни DIGIGEAR II
- » Точеная алюминиевая шпуля
- » Запасная шпуля из алюминия
- » Точеная алюминиевая рукоятка
- » 7 подшипников CRBB + 1 RB
- » Передаточное отношение 4.7:1/4.9:1



EXCELER Z

Модель	см за оборот	Перед. отн.	Вес (гр)	Фрикцион (кг)	Лесоемкость (моно) л/м	CRBB/BB/RB
EXCELER-Z2500	70	4,7	260	4	6-190, 8-155, 10-130	7/-/1
EXCELER-Z3000	79	4,7	290	6	8-220, 10-185, 12-155	7/-/1
EXCELER-Z4000	86	4,9	360	6	10-270, 12-240, 14-190	7/-/1

EXCELER X

Средняя модель в линейке Exceler

- » Полая дужка AIR BAIL
- » Шестерни DIGIGEAR II
- » Точеная алюминиевая шпуля
- » Запасная шпуля из алюминия
- » Точеная алюминиевая рукоятка
- » 4 подшипников CRBB + 1 RB
- » Передаточное отношение 4.7:1/4.9:1
- » Широкая линейка типоразмеров



EXCELER X

Модель	см за оборот	Перед. отн.	Вес (гр)	Фрикцион (кг)	Лесоемкость (моно) л/м	CRBB/BB/RB
EXCELER-X1000	58	4,7	220	2	2-220, 4-110, 6-75	4/-/1
EXCELER-X1500	60	4,7	220	2	4-140, 6-90, 8-75	4/-/1
EXCELER-X2500	70	4,7	260	4	6-190, 8-155, 10-130	4/-/1
EXCELER-X3000	79	4,7	290	6	8-220, 10-185, 12-155	4/-/1
EXCELER-X3500	83	4,9	355	6	10-220, 12-190, 14-155	4/-/1
EXCELER-X4000	86	4,9	355	6	10-270, 12-240, 14-190	4/-/1

EXCELER S

Бюджетная серия катушек семейства Exceler

- » Шестерни DIGIGEAR II
- » Точеная алюминиевая шпуля
- » Запасная шпуля из алюминия
- » Складная рукоятка
- » 4 подшипника + 1 RB
- » Передаточное отношение 4.7:1/4.9:1
- » Широкая линейка типоразмеров



EXCELER S

Модель	см за оборот	Перед. отн.	Вес (гр)	Фрикцион (кг)	Лесоемкость (моно) л/м	BB/RB
EXCELER-S1000	58	4,7	255	2	2-220, 4-110, 6-75	4/1
EXCELER-S1500	60	4,7	255	2	4-140, 6-90, 8-75	4/1
EXCELER-S2500	70	4,7	290	4	6-190, 8-155, 10-130	4/1
EXCELER-S3000	79	4,7	320	6	8-220, 10-185, 12-155	4/1
EXCELER-S3500	83	4,9	400	6	10-220, 12-190, 14-155	4/1
EXCELER-S4000	86	4,9	400	6	10-270, 12-240, 14-190	4/1



PROCASTER X

Новый модельный ряд универсальных катушек Procaster X одновременно предлагает более высокий уровень работы и качества. Каждая модель оснащена не только 10 шарикоподшипниками, но и прецизионным приводом Digigear, поэтому могут быть приравнены к дорогостоящим моделям.

Мультипликаторная катушка Procaster X осуществляет также высокий уровень укладки лески и поразительное стартовое усилие. На моделях 4000, для ловли с крупными приманками, 94 см лески наматываются просто одним поворотом рукоятки. Последняя в этом ряду, модель 2500 также будет осуществлять высоточную намотку, даже с большой скоростью.

Технические характеристики:

- » Система привода Digigear
- » Противозакручиватель лески Twistbuster
- » Полая дужка Airbail
- » Алюминиевая шпуля ABS с титановым бортиком
- » Пропитанные тефлоном drag washers
- » Лескоукладывагель с шарикоподшипником из нитрида титана
- » Система Infinite anti-reverse
- » 10 шарикоподшипников
- » В комплекте поставляется запасная шпуля



PROCASTER X

Модель	см за оборот	Перед. отн.	Вес (гр)	Фрикцион (кг)	Лесоемкость (моно)л/м	BB/RB
PROCASTER 1500X	68	5,3	290	2	4-155, 6-100, 8-80	10/1
PROCASTER 2000X	70	5,3	290	2	6-135, 8-110, 10-90	10/1
PROCASTER 2500X	79	5,3	325	4	6-210, 8-170, 10-140	10/1
PROCASTER 3000X	79	5,3	325	4	8-240, 10-200, 12-170	10/1
PROCASTER 3500X	91	5,3	425	6	10-240, 12-210, 14-170	10/1
PROCASTER 4000X	94	5,3	425	6	10-300, 12-260, 14-210	10/1

REGAL XiA, REGAL 5 iA

Как еще возможно улучшить одну из наиболее «долгоиграющих» серий катушек, когда - либо выпускаемых Daiwa? Легко! Просто дополнив ее знаменитой системой привода Digigear, невероятно прочный литой алюминиевый корпус и ряд характеристик, которые ранее были доступны только в более дорогом модельном ряду. Это новы катушки Regal 5i - прекрасное качество по доступной цене.

Технические характеристики:

- » Алюминиевый корпус и боковина
- » Система привода Digigear
- » Противозакручиватель лески Twistbuster II
- » Алюминиевая шпуля ABS с титановым бортиком
- » Лескоукладывагель с шарикоподшипником из нитрида титана
- » Складная алюминиевая рукоятка
- » Система Infinite anti-reverse
- » 5 шарикоподшипников из нержавеющей стали
- » В комплекте поставляется запасная алюминиевая шпуля



REGAL XiA

Модель	см за оборот	Перед. отн.	Вес (гр)	Фрикцион (кг)	Лесоемкость (моно)л/м	BB/RB
REGAL 1500XiA	68	5,3	290	2	4-155, 6-100, 8-80	10/1
REGAL 2000XiA	70	5,3	290	2	6-135, 8-110, 10-90	10/1
REGAL 2500XiA	79	5,3	325	4	6-210, 8-170, 10-140	10/1
REGAL 3000XiA	79	5,3	325	4	8-240, 10-200, 12-170	10/1
REGAL 3500XiA	91	5,3	425	6	10-240, 12-210, 14-170	10/1
REGAL 4000XiA	94	5,3	425	6	10-300, 12-260, 14-210	10/1

REGAL 5iA

Модель	см за оборот	Перед. отн.	Вес (гр)	Фрикцион (кг)	Лесоемкость (моно)л/м	BB/RB
REGAL 1500-5iA	68	5,3	290	2	4-155, 6-100, 8-80	5/1
REGAL 2000-5iA	70	5,3	290	2	6-135, 8-110, 10-90	5/1
REGAL 2500-5iA	79	5,3	325	4	6-210, 8-170, 10-140	5/1
REGAL 3000-5iA	79	5,3	325	4	8-240, 10-200, 12-170	5/1
REGAL 3500-5iA	91	5,3	425	6	10-240, 12-210, 14-170	5/1
REGAL 4000-5iA	94	5,3	425	6	10-300, 12-260, 14-210	5/1

CROSSFIRE-3iB

Спиннинговые катушки, которые оправдывают свою стоимость, представляют высокий уровень работы, при этом вам не потребуются опустошить кошелек!

Технические характеристики:

- » Три шарикоподшипника плюс роликовый подшипник
- » Система Infinite anti-reverse предотвращает обратный заброс для solid hooks
- » Противозакручиватель лески Twistbuster уменьшает закручивание лески
- » Хромированная складная рукоятка «одно касание»
- » В комплекте поставляется бесплатная композитная шпуля ABS



CROSSFIRE 3iB

Модель	см за оборот	Перед. отн.	Вес (гр)	Фрикцион (кг)	Лесоемкость (моно) л/м	BB/RB
CROSSFIRE 1500-3iB	68	5,3	290	2	4-155, 6-100, 8-80	3/1
CROSSFIRE 2000-3iB	70	5,3	290	2	6-135, 8-110, 10-90	3/1
CROSSFIRE 2500-3iB	79	5,3	325	4	6-210, 8-170, 10-140	3/1
CROSSFIRE 3000-3iB	79	5,3	325	4	8-240, 10-200, 12-170	3/1
CROSSFIRE 3500-3iB	91	5,3	425	6	10-240, 12-210, 14-170	3/1
CROSSFIRE 4000-3iB	94	5,3	425	6	10-300, 12-260, 14-210	3/1

MEGAFORCE-X

Качество по доступной цене

- » Полая дужка AIR BAIL
- » Перфорированная алюминиевая шпуля
- » Запасная шпуля из алюминия
- » Мгновенный стопор обратного хода Infinite Anti-reverse
- » 3 подшипника



MEGAFORCE-X

Модель	см за оборот	Перед. отн.	Вес (гр)	Фрикцион (кг)	Лесоемкость (моно) л/м	BB/RB
MEGAFORCE 2000X	70	5,1	300	4	6-125	3/1
MEGAFORCE 2500X	79	5,1	310	4	6-190, 8-155, 10-130	3/1
MEGAFORCE 3500X	94	4,9	410	7	10-220, 12-190, 14-155	3/1
MEGAFORCE 4000X	94	4,9	420	7	10-270, 12-240, 14-190	3/1

SWEEPFIRE-E-A Новинка

Качество по доступной цене

- » Алюминиевая шпуля ABS (Anti-Backlash System)
- » Корпус и ротор из легкого графитового материала
- » Подшипник из нержавеющей стали
- » Ролик лесоукладывателя Twist Buster
- » Балансировка ротора Gyro Spin
- » Перекрестная намотка Level Wind



SWEEPFIRE-E-A

Модель	см за оборот	Перед. отн.	Вес (гр)	Фрикцион (кг)	Лесоемкость (моно) л/м	BB/RB
11 SWEEPFIRE E 1500A	70	5,1	2	4-140, 6-90, 8-70	1/-	
11 SWEEPFIRE E 2000A	70	5,1	2	6-135, 8-110, 10-90	1/-	
11 SWEEPFIRE E 2500A	79	5,1	4	6-190, 8-150, 10-120	1/-	
11 SWEEPFIRE E 3000A	79	5,1	4	8-240, 10-200, 12-170	1/-	
11 SWEEPFIRE E 3500A	94	4,9	6	10-210, 12-190, 14-150	1/-	
11 SWEEPFIRE E 4000A	94	4,9	6	10-270, 12-230, 14-190	1/-	



CROSSFIRE-A

Серия Crossfire предлагает вам отличный уровень работы за разумную цену. Супергладкий вываживатель, удивительно высокий уровень укладки лески и реактивный drag делают катушки идеальными для комбинированных методов ловли, когда высока вероятность поимки крупной рыбы.

Технические характеристики :

- » Система ABS Anti Backlash
- » Противозакручиватель лески Twistbuster
- » Система Infinite Anti-Reverse
- » 3 шарикоподшипника
- » Реактивная система drag
- » Кнопка drag в мягкой оболочке
- » Ручка дужки с покрытием из нитрида титана
- » В комплекте поставляется бесплатная шпуля



CROSSFIRE A

Модель	см за оборот	Перед. отн.	Вес (гр)	Фрикцион (кг)	Лесоемкость (моно) в/м	BB/RB
CROSSFIRE 1550A	71	5,1	280	2	4-140, 6-90, 8-70	3/-
CROSSFIRE 2550A	75	5,1	295	4	6-190, 8-150, 10-120	3/-
CROSSFIRE 3550A	85	4,8	370	6	10-210, 12-190, 14-150	3/-
CROSSFIRE 4050A	85	4,8	380	6	10-270, 12-230, 14-190	3/-

SWEEPFIRE-A

Экономичный вариант катушек с задним фрикционом

- » Корпус и ротор из композитного материала
- » Графитовая шпуля ABS
- » 1 подшипник
- » Навинчивающаяся рукоятка
- » Передаточное отношение 5.1:1 (в моделях #3550/4050 4.8:1)



SWEEPFIRE-A

Модель	см за оборот	Перед. отн.	Вес (гр)	Фрикцион (кг)	Лесоемкость (моно) в/м	BB/RB
SWEEPFIRE 1550A	71	5,1	270	2	4-140, 6-90, 8-70	1/-
SWEEPFIRE 2550A	75	5,1	280	4	6-190, 8-150, 10-120	1/-
SWEEPFIRE 3550A	85	4,8	340	6	10-210, 12-190, 14-150	1/-
SWEEPFIRE 4050A	85	4,8	350	6	10-270, 12-230, 14-190	1/-

PROCASTER-X

Новая серия с системой быстрой регулировки фрикциона Fighting Drag System

- » 7 подшипников + 1 роликовый подшипник
- » Передаточное отношение 5,2:1
- » Фрикцион FIGHTING DRAG
- » Алюминиевая шпуля
- » 1 запасная алюминиевая шпуля стандартного размера + 1 запасная матчевая алюминиевая шпуля
- » Складывающаяся рукоятка
- » 2 варианта формы клавиш рукоятки (I-Shape & T-shape) на 2 подшипниках
- » Полая дужка AIRBAIL®



PROCASTER-X

Модель	Намотка (см)	Перед. отн.	Вес (гр)	Фрикцион (кг)	Лесоемкость lb/m	BB/RB
PROCASTER 1550X	69	5.2	335	2	0.20mm/130m	7/1
PROCASTER 2050X	75	5.2	340	2	0.25mm/110m	7/1
PROCASTER 2550X	82	5.2	360	4	0.25mm/150m	7/1
PROCASTER 3050X	85	5.2	365	4	0,30mm/160m	7/1

MEGAFORCE-X

Новая серия с системой быстрой регулировки фрикциона Fighting Drag System

- » 3 подшипника + 1 роликовый подшипник
- » Передаточное отношение 5,2:1
- » Фрикцион FIGHTING DRAG
- » Алюминиевая шпуля
- » Запасная алюминиевая шпуля
- » Закручивающаяся рукоятка Daiwa
- » 2 варианта формы клавиш рукоятки (I-Shape & T-shape) на 2 подшипниках
- » Обычная дужка



MEGAFORCE-X

Модель	Намотка (см)	Перед. отн.	Вес (гр)	Фрикцион (кг)	Лесоемкость lb/m	BB/RB
MEGAFORCE 1550X	69	5.2	330	2	0.20mm/130m	3/1
MEGAFORCE 2050X	75	5.2	335	2	0.25mm/110m	3/1
MEGAFORCE 2550X	82	5.2	355	4	0.25mm/150m	3/1
MEGAFORCE 3050X	85	5.2	360	4	0,30mm/160m	3/1

CROSSFIRE-X

Новая серия катушек с задним фрикционом

- » 5 подшипников + 1 роликовый подшипник
- » Передаточное отношение 5,2:1
- » Алюминиевая шпуля
- » Запасная алюминиевая шпуля
- » Складывающаяся рукоятка
- » 2 варианта формы клавиш рукоятки (I-Shape & T-shape) на 2 подшипниках
- » Обычная дужка



CROSSFIRE-X

Модель	Намотка (см)	Перед. отн.	Вес (гр)	Фрикцион (кг)	Лесоемкость lb/m	BB/RB
CROSSFIRE 1550X	69	5.2	310	2	0.20mm/130m	5/1
CROSSFIRE 2050X	75	5.2	320	2	0.25mm/110m	5/1
CROSSFIRE 2550X	82	5.2	340	4	0.25mm/150m	5/1
CROSSFIRE 3050X	85	5.2	345	4	0,30mm/160m	5/1

SWEEPFIRE-X

Новая серия катушек с задним фрикционом

- » 1 подшипник + 1 роликовый подшипник
- » Передаточное отношение 5,2:1
- » Алюминиевая шпуля
- » Закручивающаяся рукоятка Daiwa
- » 2 варианта формы клавиш рукоятки (I-Shape & T-shape) на 2 подшипниках
- » Обычная дужка



SWEEPFIRE-X

Модель	Намотка (см)	Перед. отн.	Вес (гр)	Фрикцион (кг)	Лесоемкость lb/m	BB/RB
SWEEPFIRE 1550X	69	5.2	300	2	0.20mm/130m	1/1
SWEEPFIRE 2050X	75	5.2	310	2	0.25mm/110m	1/1
SWEEPFIRE 2550X	82	5.2	330	4	0.25mm/150m	1/1
SWEEPFIRE 3050X	85	5.2	335	4	0,30mm/160m	1/1

HARRIER MATCH-X

Новая матчевая катушка с задним фрикционом

- » 6 подшипников + 1 роликовый подшипник
- » Передаточное отношение 5,2:1
- » Алюминиевая матчевая шпуля
- » Алюминиевая стандартная шпуля
- » Складывающаяся рукоятка Daiwa
- » 2 варианта формы клавиш рукоятки (I-Shape & T-shape) на 2 подшипниках
- » Полая дужка AIRBAIL®



HARRIER MATCH-X

Модель	см за оборот	Перед. отн.	Вес (гр)	Фрикцион (кг)	Лесоемкость (моно)	BB/RB
HARRIER MATCH 2553X	82	5.2	315	4	0.16mm/160m	6/1
HARRIER MATCH 3053X	85	5.2	335	4	0.20mm/120m	6/1



INFINITY X BR

Прочная и мощная катушка Infinity X BR зарекомендовала себя как выбор №1 для рыболовов, которым предстоят непростые битвы с крупными карпами. Инновационный дизайн, дополняющий наш успешный механизм "Bite N' Run" шпулей крупной конфигурации и безупречным техническим совершенством – все это превращает её в катушку, которой в мире нет равных!

Технические характеристики:

- » Механизм "Bite N' Run"
- » Система Infinite anti-reverse
- » Противозакручиватель лески Twistbuster II
- » 5 шарикоподшипников
- » Микро шаг переднего фрикциона
- » Шпуля ABS большого диаметра
- » Сбалансированный ротор Gyrospin
- » Соотношение тяги 4.2:1 для увеличения силы
- » Поставляется запасная шпуля



INFINITY X BR

Модель	см за оборот	Перед. отн.	Вес (гр)	Фрикцион (кг)	Лесоемкость (моно) лб/м	BB/RB
INFINITY X 5000BR	100	4,2	765	15	14-370	5/1
INFINITY X 5500BR	100	4,2	765	15	14-440	5/1

REGAL-Z BR

Новая серия катушек для карповой и фидерной ловли с системой Bite&Run

- » Полая дужка AIR BAIL
- » Точеная алюминиевая шпуля
- » Запасная шпуля из алюминия
- » Складная рукоятка
- » Механизм свободного отпуска шпули Bite&Run
- » 6 подшипников + 1 RB
- » Передаточное отношение 4.9:1/4.6:1



REGAL-Z BR

Модель	см за оборот	Перед. отн.	Вес (гр)	Фрикцион (кг)	Лесоемкость (моно) лб/м	BB/RB
Новинка Regal-Z 2500BR	77	5,1	330	4	6-190, 8-155, 10-130	6/1
Новинка Regal-Z 3000BR	77	5,1	325	4	6-240, 8-190, 10-165	6/1
REGAL-Z3500BR	86	4,9	480	7	10-220, 12-190, 14-155	6/1
REGAL-Z4000BR	86	4,9	480	7	10-270, 12-240, 14-190	6/1
REGAL-Z4500BR	99	4,6	750	12	14-270, 18-200	6/1
REGAL-Z5000BR	99	4,6	750	12	14-300, 18-230	6/1

REGAL-X BR

Экономичный вариант серии Regal для карповой и фидерной ловли с системой Bite&Run

- » Полая дужка AIR BAIL
- » Графитовая шпуля
- » Запасная графитовая шпуля в комплекте
- » Навинчивающаяся рукоятка
- » Механизм свободного отпуска шпули Bite&Run
- » 3 подшипника + 1 RB
- » Передаточное отношение 4.9:1/4.6:1



REGAL-X BR

Модель	см за оборот	Перед. отн.	Вес (гр)	Фрикцион (кг)	Лесоемкость (моно) лб/м	BB/RB
Новинка Regal-X 2500BR	77	5,1	295	4	6-190, 8-155, 10-130	3/1
Новинка Regal-X 3000BR	77	5,1	295	4	6-240, 8-190, 10-165	3/1
REGAL-X3500BR	86	4,9	480	7	10-220, 12-190, 14-155	3/1
REGAL-X4000BR	86	4,9	480	7	10-270, 12-240, 14-190	3/1
REGAL-X4500BR	99	4,6	685	12	14-270, 18-200	3/1
REGAL-X5000BR	99	4,6	685	12	14-300, 18-230	3/1

TOURNAMENT BASIAIR 45QD

Сверхдальний заброс, максимально облегченная конструкция

- » Концепция Real 4
- » Корпус из сверхлегкого сплава Air Metal Magnesium, ротор из материала Zaion
- » Суперлонгкастовая анодированная шпуля 45mm
- » Шестерни DigiGear II™
- » Прочная полая дужка "Air Bail"™ из нержавеющей стали
- » 12 подшипников (9 CRBB + 3BB)
- » Быстрая регулировка фрикциона QD (Quick Drag)
- » Зажимная клипса на шпуле



TOURNAMENT BASIAIR 45QD

Модель	Намотка (см)	Перед. отн.	Вес (гр)	Фрикцион (кг)	Лесоемкость lb/m	CRBB/BB/RB
TOURNAMENT BASIAIR 45QD	88	4,1	445	10	12/240	9/3/1

TOURNAMENT BASIA 45QDX

Сверхдальний заброс, максимально облегченная конструкция

- » Концепция Real 4
- » Корпус и ротор из сверхлегкого сплава Air Metal Magnesium
- » Суперлонгкастовая анодированная шпуля 45mm
- » Шестерни DigiGear II™
- » Прочная полая дужка "Air Bail"™ из нержавеющей стали
- » 7 подшипников BB
- » Быстрая регулировка фрикциона QD (Quick Drag)
- » Зажимная клипса на шпуле
- » Запасная шпуля



TOURNAMENT BASIA 45QDX

Модель	Намотка (см)	Перед. отн.	Вес (гр)	Фрикцион (кг)	Лесоемкость lb/m	CRBB/BB/RB
TOURNAMENT BASIA KYOGOI 45QDX	88	4,1	505	10	12/240	7/1

TOURNAMENT ISO ENTOH

Спроектированная на базе концепции «Real Four», серия безинерционных катушек Tournament Iso Entoh займет достойное место в арсенале спортсмена и любителя рыбной ловли крупного карпа, используя PE шнур.

Первое, что бросается в глаза, это суперлегкий вес катушки, или если быть совсем точным, его отсутствие. Легкий корпус из магниевого сплава Airmetal был подвергнут ионной обработке для предотвращения коррозии, но одновременно катушка невероятно надежная, крепкая и долговечная, способная выдерживать самые суровые условия рыбалки.

Технические характеристики :

- » Концепция Real Four
- » Привод DigiGear
- » Корпус из сплава магниевого Airmetal
- » Полая дужка Airbail
- » Противозакручиватель лески Twistbuster II
- » Штампованная алюминиевая рукоятка
- » Система Infinite anti-reverse
- » Бесшумное вращение Silent Oscillation
- » Моющаяся конструкция (Washable)
- » Система Hyper Tournament water-proof drag
- » Штампованная алюминиевая шпуля
- » "Собачка" дужки регулируется вручную
- » Подходит для морской воды



TOURNAMENT ISO ENTOH

Модель	см за оборот	Перед. отн.	Вес (гр)	Фрикцион (кг)	Лесоемкость PE #/ м	BB/RB
T ISO 4500 ENTOH	83	4,1	495	15	4,0-250, 5,0-170	7/1
T ISO 5000 ENTOH	83	4,1	495	15	4,0-350, 5,0-240	7/1
T ISO 5500 ENTOH	71	3,5	505	15	5,0-300, 6,0-250	7/1
T ISO 6000 ENTOH	71	3,5	505	15	5,0-350, 6,0-300	7/1



EMBLEM PRO

Шпуля большого диаметра серии Emblem была спроектирована для максимального заброса и превосходной работы фрикциона. В дополнение к этому серия Emblem может похвастаться наибольшим коэффициентом намотки любой лески, на 122 см за каждый оборот рукоятки. Но медленным приводным соотношением, что достигается с помощью большого диаметра шпули и перекрестной намоткой лески. Ее легче крутить по сравнению со стандартными высокоскоростными катушками. Предлагаемая катушка – наилучший выбор для пресноводной рыбалки.

Технические характеристики:

- » Шпуля без кромки с центробежной защитой лески, предотвращающей попадание лески под шпулю, но позволяющей ей легко слетать при резком забросе
- » Система Infinite anti-reverse
- » Селективная самоустановка
- » Суперпрочный дюралюминиевый механизм привода
- » Главный привод из нержавеющей стали
- » Прецизионная намотка червячного привода
- » Противозакручиватель лески Twistbuster
- » Складная рукоятка One touch («одно касание»)
- » 7 шарикоподшипников из нержавеющей стали, включая 2 антикоррозийных шарикоподшипника CRBB
- » Массивная система фрикциона (десять дисков)
- » 122 см за один поворот рукоятки – одна из самых быстрых безинерционных катушек в мире!



EMBLEM PRO

Модель	см за оборот	Перед. отн.	Вес (гр)	Фрикцион (кг)	Лесоемкость (моно) лб/м	CRBB/BB/RB
EMBLEM PRO 4500	122	5,1	680	15	14-270, 17-210, 20-160	1/5/1
EMBLEM PRO 5000	122	5,1	680	15	17-270, 20-210, 25-170	1/5/1
EMBLEM PRO 5500	122	5,1	680	15	20-260, 25-210, 30-180	1/5/1

CROSSCAST-X Новинка

Лонгкастовые карповые модели с «червячным» возвратно-поступательным механизмом подачи шпули

- » «Червячный» возвратно-поступательный механизм подачи шпули
- » Прочная полая дужка AIR BAIL
- » Быстрая регулировка фрикциона QUICK DRAG
- » Зажимная клипса на шпуле Hi-Impact-Line Clip (HIP)
- » 5 подшипников
- » Лонгкастовая алюминиевая шпуля (запасная шпуля в комплекте)
- » Цельная алюминиевая рукоятка
- » 108 см намотки за оборот ручки



CROSSCAST-X

Модель	см за оборот	Перед. отн.	Вес (гр)	Фрикцион (кг)	Лесоемкость (моно) лб/м	BB/RB
Crosscast-X 5000A	108	5.1:1	610	10	10-530, 14-370, 17-280	5/1
Crosscast-X 5500A	108	5.1:1	610	10	10-650, 14-460, 17,340	5/1
Crosscast-X 5000LDA	108	5.1:1	610	10	10-770, 14-530, 17-400	5/1

CROSSCAST-S

Катушка для карповой ловли

- » Механизм привода шпули с «бесконечным» винтом
- » Шестерни Digigear™
- » Алюминиевая шпуля Super Long Cast
- » Постоянный двойной стопор обратного хода Infinite A/R Roller Bearing
- » Алюминиевая навинчивающаяся рукоятка
- » 4 подшипника (BB/RB)
- » Передаточное отношение 5.1:1
- » Типоразмеры 5000, 5500, 5000LD
- » Модель 5000LD с увеличенной лесоемкостью шпули (14lb:530 м, 17lb:400 м)



CROSSCAST-S

Модель	см за оборот	Перед. отн.	Вес (гр)	Фрикцион (кг)	Лесоемкость (моно) лб/м	BB/RB
CROSSCAST-S5000	108	5,1	635	10	14-370, 17-280, 20-220	3/1
CROSSCAST-S5500	108	5,1	635	10	20-270, 25-210, 30-175	3/1
CROSSCAST-S5000LD	108	5,1	635	10	14-530, 17-400, 20-320	3/1

WINDCAST-Z

Лонгкастовая модель, рекомендуется для карповой и фидерной ловли

- » Модель с бесконечным винтом
- » Шестерни DIGIGEAR™
- » Мгновенный двойной стопор обратного хода
- » Зажимная клипса на шпуле
- » Полая дужка AIR BAIL® из нержавеющей стали
- » Выточенная из цельной заготовки алюминиевая рукоятка
- » 8 подшипников CRBB
- » Передаточное отношение 4,7:1
- » Запасная шпуля
- » Модель 5000LD поставляется с запасной шпулей размера 6000»
Передаточное отношение 4,9:1/4,6:1



WINDCAST-Z

Модель	см за оборот	Перед. отн.	Вес (гр)	Фрикцион (кг)	Лесоемкость л/м	CRBB/BB/RB
Windcast-Z 4500	102	4.9	585	10	12/320, 14/270, 17/200	8/-/1
Windcast-Z 5000	102	4.9	580	10	14/370, 17/280, 20/220	8/-/1
Windcast-Z 5000LD	102	4.9	580	10	14/370, 17/280, 20/220 Extra Spool: 25/370, 30/280, 40/220	8/-/1
Windcast-Z 5500	102	4.9	580	10	25/370, 30/280, 40/220	8/-/1

WINDCAST-X

Лонгкастовая модель, рекомендуется для карповой и фидерной ловли

- » Модель с бесконечным винтом
- » Шестерни DIGIGEAR™
- » Мгновенный двойной стопор обратного хода
- » Зажимная клипса на шпуле
- » Полая дужка AIR BAIL® из нержавеющей стали
- » Выточенная из цельной заготовки алюминиевая рукоятка
- » 5 подшипников CRBB
- » Передаточное отношение 4,7:1
- » Запасная шпуля
- » Модель 5000LD поставляется с запасной шпулей размера 6000



WINDCAST-X

Модель	Намотка (см)	Перед. отн.	Вес (гр)	Фрикцион (кг)	Лесоемкость л/м	CRBB/BB/RB
Windcast-X 4500	102	4.9	615	10	12/320, 14/270, 17/200	5/-/1
Windcast-X 5000	102	4.9	610	10	14/370, 17/280, 20/220	5/-/1
Windcast-X 5000LD	102	4.9	610	10	14/370, 17/280, 20/220 Extra Spool: 25/370, 30/280, 40/220	5/-/1
WinWindcast-X 5500	102	4.9	610	10	25/370, 30/280, 40/220	5/-/1

WINDCAST-S

Лонгкастовая модель, рекомендуется для карповой и фидерной ловли

- » Модель с бесконечным винтом
- » Шестерни DIGIGEAR™
- » Мгновенный двойной стопор обратного хода
- » Зажимная клипса на шпуле
- » Полая дужка AIR BAIL® из нержавеющей стали
- » Рукоятка из цинкового сплава
- » 4 подшипника
- » Передаточное отношение 4,7:1
- » Запасная шпуля
- » Модель 5000LD поставляется с запасной шпулей размера 6000



WINDCAST-S

Модель	Намотка (см)	Перед. отн.	Вес (гр)	Фрикцион (кг)	Лесоемкость л/м	BB/RB
Windcast-S 4500	102	4.9	645	10	12/320, 14/270, 17/200	4/1
Windcast-S 5000	102	4.9	640	10	14/370, 17/280, 20/220	4/1
Windcast-S 5000LD	102	4.9	640	10	14/370, 17/280, 20/220 Extra Spool: 25/370, 30/280, 40/220	4/1
Windcast-S 5500	102	4.9	640	10	25/370, 30/280, 40/220	4/1



SALVAGE
4500H1
HI-SPEED 5.2:1

LINE No.(DIA.mm)-m 3 (0.315mm)-400m 4 (0.365mm)-300m

MAG SEALED
TECHNOLOGY BY DAIWA
MADE IN JAPAN

ZAION AIR ROTOR

'10 SALTIGA

На протяжении почти девяти лет с момента выпуска в 2001 году Saltiga Z оставалась флагманской моделью и образцом концептуальных hi-end технологий и новейших ноу-хау от Daiwa, устанавливая высокие стандарты для всех последующих серий катушек, выпускаемых Daiwa в новом тысячелетии. До нее ей не было равных, пока не появилась New Saltiga.

Новое поколение New Saltiga вобрало в себя все лучшее от своей именитой предшественницы в купе с целым рядом последних инновационных технологий компании, подтверждающих представительский статус суперкатушки для ловли в формате «хэви». Знаковым отличием, безусловно, является применение в конструкции New Saltiga ферромагнитного масла для защиты подроторного узла и внутреннего механизма – технологии Mag Sealed. Этот новый вид насыщенного микроскопическими частицами оксида железа масла, будучи использован в комбинации с окантовкой из магнитов, позволяет получить уникальный эффект, в результате которого характерные каплевидные масляные частицы под воздействием магнитов способны соединяться, подобно роботу-андройду из фильма «Терминатор-2», в однородную жидкую субстанцию с устойчивым неразрывным контуром.

Главной задачей Mag Sealed является защита наиболее проблемного с точки зрения герметизации корпуса подроторного узла катушки, через который во внутренний механизм может попадать вода и грязь. Для этого на корпусе на месте выхода вала шестерни находится металлический цилиндр с магнитами и ферромагнитной жидкостью, которая в намагниченном состоянии полностью герметизирует данный узел, образуя своего рода прочно удерживаемую на месте магнитно-масляную мембрану, при этом значительно облегчая вращение ротора и продлевая срок эксплуатации катушки. В результате обеспечивается не только полная защита подшипников и внутреннего механизма, но и характерная для катушек Daiwa легкость и плавность вращения.

В новой '10 Saltiga также впервые использован сверхлегкий «арочный» ротор нового образца (Air Rotor) из хорошо зарекомендовавшего себя материала Zaion (углепластик высокой плотности). Благодаря Zaion и конструктивным особенностям нового ротора удалось значительно уменьшить вес без потери прочности и прецизионной точности всего узла. А комбинация ротора из Zaion с технологией Mag Sealed гарантируют абсолютную антикоррозийную стойкость и защиту от попадания внутрь морской воды и грязи.

- » Новая концепция REAL 4
- » Новая концепция REAL FOUR
- » Магнитно-масляная защита MAG SEALED (PAT.P)
- » Облегченный ротор новой конструкции AIR ROTOR (PAT.P) из материала Zaion

**AIR ROTOR
MAGSEALED**

- » Корпус из высокопрочного алюминиевого сплава Super Metal
- » Шестерни увеличенного размера Tough Drive Gear (Hyper Digigear II), сталь + морская бронза марки C6191
- » Сверхпрочная полая дужка Air Bail
- » Герметичный фрикцион UTD (Ultimate Tournament Drag)
- » Облегченная шпуля ABS II
- » Постоянный двойной стопор обратного хода Infinite Anti-reverse
- » Ролик лесоскладывателя Twistbuster II увеличенного диаметра со сверхпрочным покрытием TiCN (Titanium Carbon Nitride)
- » 15 подшипников (4 CRBB)
- » Возврат дужки только рукой, исключающий повреждение узлов механизма
- » Демпферные технологии привода Silent Oscillation

NEW SALTIGA 2010

Модель	см за оборот	Перед. отн.	Вес (гр)	Фрикцион (кг)	Лесоемкость PE #/м	CRBB/BB/RB
Saltiga 3500	84	4,9	440	10	2,0-300, 3,0-200	4/10/1
Saltiga 4000	87	4,9	440	10	3,0-300, 4,0-220	4/10/1
Saltiga 4500	94	4,9	585	15	3,0-400, 4,0-300	4/10/1
Saltiga 5000	95	4,4	600	15	4,0-400, 5,0-300	4/10/1
Saltiga 3500H	98	5,7	440	10	2,0-300, 3,0-200	4/10/1
Saltiga 4000H	102	5,7	440	10	3,0-300, 4,0-220	4/10/1
Saltiga 4500H	110	5,7	585	15	3,0-400, 4,0-300	4/10/1
Saltiga 5000H	121	5,7	600	15	4,0-400, 5,0-300	4/10/1

Новинка

'10 SALTIGA ADDITIONAL

дополнительный типоразмер

Родовитое семейство силовых катушек Saltiga пополнилось новым типоразмером 6000GT/6500

- » Новая концепция REAL 4
- » Магнитно-масляная защита MAG SEALED (PAT.P)
- » Облегченный ротор новой конструкции ZAION AIR ROTOR (PAT.P)
- » Герметичный корпус из высокопрочного алюминиевого сплава Super Metal
- » Тонко настраиваемый фрикцион UTD (Ultimate Tournament Drag)
- » 14 подшипников (4 CRBB)
- » Возврат дужки только рукой, исключающий повреждение узлов механизма

'10 SALTIGA

Модель	см за оборот	Перед. отн.	Вес (гр)	Фрикцион (кг)	Лесоемкость PE #/м	CRBB/BB/RB
Saltiga 6000GT	121	5,7	790	30	5,0-370, 6,0-300, 8,0-200	4/10/1
Saltiga 6500	100	4,3	795	30	5,0-500, 6,0-400, 8,0-300	4/10/1
Saltiga 6500H	131	5,7	795	30	5,0-500, 6,0-400, 8,0-300	4/10/1



SEAGATE LIGHT / SEAGATE

Серии рыболовных катушек Seagate Light и Seagate открывают Вам двери в мир удовольствия от рыбалки. Они обладают более чем достаточным набором опций для использования в качестве универсальных моделей для всех видов рыбной ловли, включая морскую рыбалку. В данных сериях есть все необходимое, начиная со сверхлегкого корпуса из алюминиевого сплава и выточенной из цельной заготовки ручки с удобной мягкой клавишей и заканчивая революционными разработками, присущими моделям более дорогого сегмента. Одного оборота ручки будет достаточно, чтобы Вы ощутили мягкость и плавность вращения наряду с мощностью, характерной для всех катушек, оснащенных силовыми шестернями Digigear. Благодаря прецизионной обработке шестерен данной конструкции катушки приобретают безупречно бархатный ход и феноменальные силовые характеристики, а также надежность и отличные показатели износостойкости, проверенные ловлей в самых трудных условиях.

Основные характеристики :

- » Концепция Real Four
- » Корпус и боковые пластины из алюминиевого сплава
- » Шестерни Digigear
- » Полая дужка Air Bail
- » Влагонепроницаемый фрикцион
- » Ролик лесоукладывателя Twistbuster II
- » Шпуля ABS с бортиком, покрытым нитридом титана
- » Ролик лесоукладывателя с покрытием из нитрида титана
- » Выточенная из цельной заготовки ручка
- » Ротор Gyro balanced
- » Мгновенный стопор обратного хода Infinite anti-reverse
- » 7 подшипников, включая 1-2 коррозионностойких подшипника CRBB (в зависимости от модели)



SEAGATE

Модель	см за оборот	Перед. отн.	Вес (гр)	Фрикцион (кг)	Лесоемкость PE #/м	CRBB/BB/RB
SEAGATE LIGHT 3500PE	82	4,9	400	6	2.0-300, 3.0-200	2/5/1
SEAGATE LIGHT 3500H	91	5,3	395	6	MONO 16lb-200, 20lb-150	2/5/1
SEAGATE LIGHT 4000H-PE	93	5,3	410	6	1.5-250, 2.0-200	2/5/1
SEAGATE 4000	89	4,7	605	10	3.0-300, 4.0-220	1/6/1
SEAGATE 4000H	107	5,7	605	10	3.0-300, 4.0-220	1/6/1
SEAGATE 4500	89	4,7	595	10	3.0-400, 4.0-300	1/6/1
SEAGATE 4500H	107	5,7	595	10	3.0-400, 4.0-300	1/6/1

EXCELER -E

Новый Exceler с полый дужкой для трофейной рыбалки

- » Легкий и прочный корпус из сплава "SUPER metal"
- » Шестерни Digigear™
- » 6 подшипников (1 CRBB®+5BB)
- » Металлический ротор (за исключением 4500) • Передаточное отношение 4,7:1
- » Дужка Air Bail® из нержавеющей стали
- » Вращение только в одну сторону, двойной механизм стопора обратного хода



EXCELER-E

Модель	см за оборот	Перед. отн.	Вес (гр)	Фрикцион (кг)	Лесоемкость (моно) lb/м	Лесоемкость PE lb/м	BB/RB
EXCELER 4500E	89	4,7	560	10	14-300, 17-220	40-440, 55-330	1/5/1
EXCELER 5000E	107	4,7	765	15	17-310, 20-240	55-440, 70-330	1/5/1
EXCELER 6000E	107	4,7	760	15	25-300, 30-250	70-550, 80-440	1/5/1

MAG SEALED

Новейшая эксклюзивная разработка от Daiwa с использованием магнитов и специального намагниченного масла. Самая совершенная на сегодняшний день защита подроторного узла от попадания внутрь механизма катушки воды, грязи и взвесей.

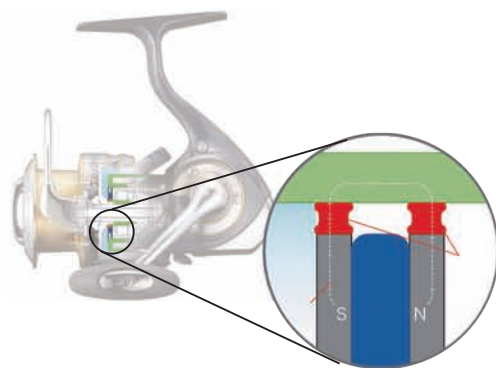
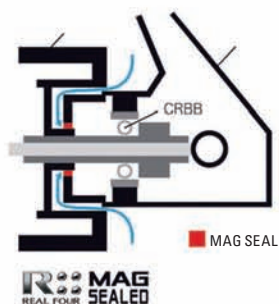
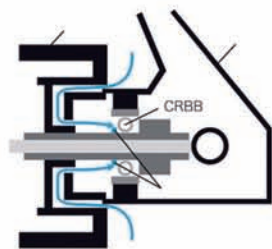

AIR ROTOR

Инновационный ротор из материала Zaiion новой облегченной конструкции, обеспечивающей большую прочность и отсутствие вибрации при вращении.



ZAION

Еще одна эксклюзивная разработка Daiwa в области применения новейших технологичных материалов. Zaiion, используемый для производства корпусов катушек, представляет собой уникальный высокомодульный графитовый материал с низким содержанием связующего, превосходящий по своим прочностным и весовым характеристикам сплавы металлов и обладающий 100% антикоррозийной стойкостью.

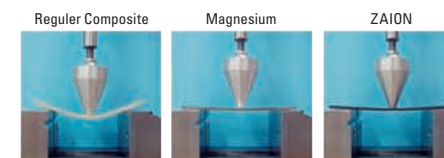

U.T. Drag
ULTIMATE TOURNAMENT DRAG

Фрикцион последнего поколения, допускающий сверхточную регулировку тормозного усилия. Отличается идеально плавной и ровной работой даже при экстремальных нагрузках.





<TWS: Лесоукладчик T-Wing System>

Благодаря революционной разработке Т-образного «глазка» лесоукладывателя бейткастинговых катушек, Daiwa удалось добиться эффекта уменьшения входного угла и, соответственно, трения лески при прохождении через широкий паз «водила» во время заброса. Данное инновационное решение от Daiwa положительно сказывается на увеличении дальности заброса и расширении диапазона используемых приманок с бейткастинговой снастью.

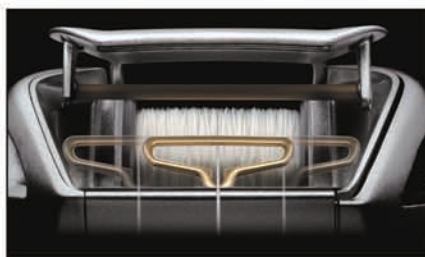

При подмотке конструкция предусматривает автоматическое прохождение лески через узкое сопло лесоукладывателя, что позволяет производить подмотку в обычном режиме с безупречной укладкой лески.



Hood Up Casting – механизм поднимающей крышки, регулирующий нахождение лески при забросе и подмотке. При нажатии клавиши свободного хода шпули при забросе крышка автоматически поднимается, что позволяет леске свободно проходить через широкий паз «водила».



Hood Down Retrieve – механизм, автоматически закрывающий крышку с началом подмотки. Таким образом, леска в процессе подмотки проходит через узкий паз Т-образного «глазка», обеспечивая качественную укладку лески на шпулю.

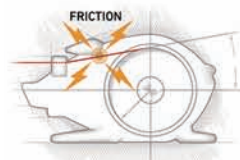

Помимо прочего механизм автоматического поднятия / опускания крышки исключает касание лески внутренней стороны надшпульной перегородки при сходе со шпули, что также исключает возникновение паразитного трения и увеличивает дальность и точность заброса.

В мультипликаторах стандартного образца леска при забросе проходит через паз лесоукладывателя под большим углом. В результате возникает сила трения, особенно при сходе лески с крайних участков шпули, что негативно влияет на качество заброса. Т-образная конструкция «водила» призвана уменьшить угол входа и силу трения при любом расположении лески на шпуле мультипликатора.

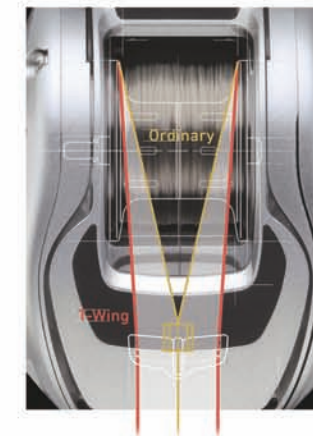
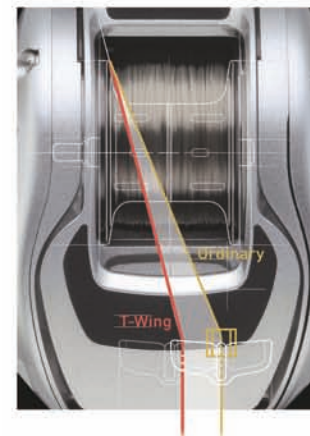

<3-х позиционная система предварительных настроек магнитного тормоза MAGFORCE-3D>



MAX BRAKE



ALL ROUND



LONG CAST

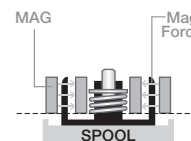

SPOOL

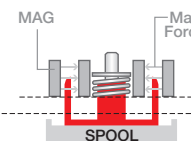

SPOOL

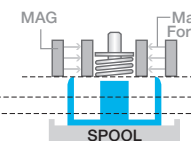

SPOOL

MAGFORCE 3D

→ MAX BRAKE
→ ALL ROUND
→ LONG CAST

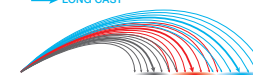

Инновационная система предварительных настроек магнитного тормоза шпули мультипликаторной катушки, воплотившая в себе все лучшее от магнитных тормозов Magforce. Вам остается только выбрать необходимый режим: Maxbrake (для ловли в трудных условиях), Allround (универсальный) либо Longcast (дальний заброс).

DAIWA T-3 **Новинка**

Инновационная серия мультипликаторных низкопрофильных катушек Daiwa

- » Инновационная конструкция лесоукладчика TWS T-Wing System для сверхдальних забросов
- » Революционная 3-х позиционная система предварительных н астроек магнитного тормоза MAGFORCE-3D
- » Корпус и боковины из композитного материала ZAION
- » Тонко регулируемый фрикцион UTD (ULTIMATE TOURNAMENT DRAG) с «трешеткой»
- » 8 подшипников
- » Мгновенный стопор обратного хода Infinite Anti-Reverse
- » Надежная система двойного стопора DOUBLE STOPPER
- » «Плавающая» посадка штока шпули
- » Изогнутая конструкция рукоятки
- » Зубья шестерен увеличенного размера
- » Увеличенный диаметр шестерен привода

DAIWA T-3

Модель	см за оборот	Перед. отн.	Вес (гр)	Фрикцион (кг)	Лесоемкость (моно) lb/м	Лесоемкость PE lb/м	BB/RB
T-3 1016H-TW	67	6.3	180	5.5	12-135, 16-100, 20-80	1.5-200	8/1
T-3 1016HL-TW	67	6.3	180	5.5	12-135, 16-100, 20-80	1.5-200	8/1
T-3 1016SH-TW	75	7.1	180	5	12-135, 16-100, 20-80	1.5-200	8/1
T-3 1016SHL-TW	75	7.1	180	5	12-135, 16-100, 20-80	1.5-200	8/1





DAIWA-Z

Новый флагман Daiwa в ряду низкопрофильных мультипликаторов. Максимальное качество, максимальные показатели, максимальные возможности. Инновационная 3-х позиционная система предварительных настроек магнитного тормоза Magforce 3D (long cast/all round/max brake) в купе с 20-позиционным тонко настраиваемым тормозом на каждую из предварительных настроек (всего 60 в трех режимах) обеспечивает оптимальный по дальности и точности заброс в любых условиях ловли.

Технические характеристики:

- » Первая «мельница» от Daiwa, созданная по концепции Real Four
- » Феноменальные характеристики по забросу благодаря инновационной системе магнитного тормоза Magforce Z (longdistance tune)
- » «Плавающая» посадка штока шпули
- » Революционная 3-х позиционная система предварительных настроек магнитного тормоза Magforce 3D (long cast/all round/max brake)
- » Алюминиевая рукоятка изогнутого дизайна
- » Сверхлегкая шпуля прецизионной обработки Real Precision Spool
- » Новый фрикцион UTD (Ultimate Tournament Drag) с «трешоткой»
- » «Глазок» водила особой конусной формы, снижающей трение лески при забросе
- » 13 подшипников (12BB + 1RB)
- » Выпускается в 2 вариантах: с обычным (6,4:1) и ускоренным (7,2:1) передаточным отношением

DAIWA-Z

Модель	Намотка (см)	Перед. отн.	Вес (гр)	Фрикцион (кг)	Лесоемкость lb/m	CRBB/BB/RB
Z2020H	75	6.4	265	6	16/125, 20/100 PE#1.5/290, #2/230	12/1
Z2020HL	75	6.4	265	6	16/125, 20/100 PE#1.5/290, #2/230	12/1
Z2020SH	85	7.2	265	5.5	16/125, 20/100 PE#1.5/290, #2/230	12/1
Z2020SHL	85	7.2	265	5.5	16/125, 20/100 PE#1.5/290, #2/230	12/1



R::
REAL FOUR
REAL ENGINE

RYOGA

Новая силовая серия мощных мультипликаторных катушек Ryoga специально создана для ловли трофеев. Можете, не задумываясь, наматывать на них самые прочные PE-шнуры и отправляться на трофейную рыбалку в самых трудных условиях – мультипликаторы Ryoga не боятся экстремальных нагрузок! Данная серия – настоящий подарок ценителям трофейной ловли. В мультипликаторах Ryoga каждая деталь, начиная с легкого и прочного цельного алюминиевого корпуса и заканчивая надежным и мощным многодисковым фрикционом, внушает солидность и уважение, располагающие к бескомпромиссной захватывающей борьбе с рыбой Вашей мечты.

Если Вы охотитесь за трофеями с легкой снастью, катушки Ryoga – Ваш выбор.

Основные характеристики:

- » Кованный и прецизионно обработанный корпус из цельной алюминиевой заготовки. Цельные боковые платы.
- » Выпускаются в 2 модификациях: с повышенной передачей и стандартным передаточным отношением.
- » Сверхлегкая алюминиевая шпуля
- » 8 коррозиестойких подшипников CRBB + 1 роликовый подшипник.
- » Специальный изогнутый дизайн ручки, предотвращающий люфты и обеспечивающий передачу максимально эффективного усилия при вращении.
- » Мгновенный стопор обратного хода Infinite Anti-Reverse.
- » Автоматическая система торможения шпули Magforce Z.
- » Мощный многосоставной фрикцион с дисками увеличенного диаметра.
- » Фрикцион с храповичком - трешеткой.



RYOGA

Модель	см за оборот	Перед. отн.	Вес (гр)	Фрикцион (кг)	Лесовязкость (моно) lb/м	Лесовязкость PE lb/м	CRBB, BB, RB
RYOGA 1016	57	5,4	255	6	12-135, 16-100, 20-80	1.5-200	12/-/1
RYOGA 1016L	57	5,4	255	6	12-135, 16-100, 20-80	1.5-200	12/-/1
RYOGA 1016H	67	6,3	255	5	12-135, 16-100, 20-80	1.5-200	12/-/1
RYOGA 1016HL	67	6,3	255	5	12-135, 16-100, 20-80	1.5-200	12/-/1
RYOGA 2020	60	5,1	295	6,5	12-170, 16-125, 20-100		12/-/1
RYOGA 2020L	60	5,1	295	6,5	12-170, 16-125, 20-100		12/-/1
RYOGA 2020H	73	6,2	295	5,5	12-170, 16-125, 20-100		12/-/1
RYOGA 2020HL	73	6,2	295	5,5	12-170, 16-125, 20-100		12/-/1



LIBERTO PIXY 68 SPR Новинка

- мультипликатор для заброса легких приманок

SPR - Small Plug Revolution – революционная разработка бейткастинговой катушки с инновационным механизмом и настройкой для ловли с UL-приманками

- » Базовая центрифужная система тормоза шпули для работы с малыми весами Сверхлегкая и сверхтонкая шпуля для дальнего заброса легких приманок
- » Легчайший вес: 150g
- » 8 подшипников
- » Поперечный рычаг Line Flow Control Pillar для предотвращения «взбухания» лески на шпуле
- » Легкая рукоятка изогнутой формы
- » «Плавающая» посадка штока шпули
- » Кованая «звездочка» для регулировки фрикциона



LIBERTO PIXY 68LSPR

Модель	см за оборот	Перед. отн.	Вес (гр)	Фрикцион (кг)	Лесоемкость (моно) lb/м	СРВВ/ВВ/РВ
68R SPR	66	6.8:1	150	4	6-100, 8-80	-/8/1
68L SPR	66	6.8:1	150	4	6-100, 8-80	-/8/1

TEAM DAIWA ZILLION

Просто выберите одну из этих прекрасных новинок! Изготовленные по солидным прецизионным технологиям, катушки – мультипликаторы Team Daiwa Zillion олицетворяют вершину технологических достижений Daiwa!

Когда такая компания как Daiwa выпускает новую серию катушек, вы можете быть уверенными в том, что их цельнометаллическая конструкция будет полностью защищена от коррозии при использовании в соленой морской воде. Поэтому закономерно, что рыболовы со всего мира с нетерпением ожидают появления на рынке новинок компании. В дополнение к этому, мы рады сообщить вам, что новая катушка будет иметь наиболее сильный фрикцион из всех возможных в линейке «рабочих» байткастеров, поэтому новому мультипликатору уготовлено стать народным хитом.

В 2006 году на рынке были впервые представлены мультипликаторы TD Zillion, которые вскоре по праву завоевали лидирующие позиции. В 2007 году Daiwa внедрила две новые версии мультипликаторов, Crazy Cranker с низким соотношением передачи, специально спроектированного для трофейной рыбалки, а также ограниченную партию мощнейших катушек HLC Hyper Long Cast – предназначенных для супердальнего заброса, позволяющих использовать большие и тяжелые приманки.

Ослепительная скорость или невероятный старт, три варианта соотношения передачи, а также на выбор - право или левостороннее использование - все эти качества, несомненно, делают Team Daiwa Zillion наиболее универсальной байткастинговой катушкой.

Технические характеристики:

- » Выбор суперскорости: 7.1:1, стартовое усилие 6.3:1 или снижение мощности до 4.9:1
- » Шесть шарикоподшипников (включая 4 антикоррозийных шарикоподшипников) плюс один роликовый подшипник
- » Загнутая рукоятка для гашения колебаний, улучшения динамики и максимальное усилия для намотки лески
- » Изготавливаемая по особому заказу карбоновая рукоятка с пробковыми ручками в версии HLC
- » Плавающая перфорированная алюминиевая шпуля
- » Быстрая замена шпули
- » Система магнитного торможения Magforce Z
- » Система Super Tournament wet drag (восемь дисков)
- » Прецизионный храповый тормоз - „звездочка“
- » Алюминиевые накладки поверх катушки
- » Жесткий алюминиевый корпус и боковины
- » Рукоятки в мягкой оболочке
- » Закрывающаяся боковина из байонетной оправы
- » Фрикцион, рассчитанный на 6 килограммов



TEAM DAIWA ZILLION

Модель	см за оборот	Перед. отн.	Вес (гр)	Фрикцион (кг)	Лесоемкость (моно) lb/м	CRBB/BB/RB
TD ZILLION 100H	71	6,3	225	6	12-135, 16-100, 20-80	4/2/1
TD ZILLION 100HL	71	6,3	225	6	12-135, 16-100, 20-80	4/2/1
TD ZILLION 100SH	80	7,1	230	5	12-135, 16-100, 20-80	4/2/1
TD ZILLION 100SHL	80	7,1	230	5	12-135, 16-100, 20-80	4/2/1
TD ZILLION 100P-CC	55	4,9	230	6	12-135, 16-100, 20-80	4/2/1
TD ZILLION 100PL-CC	55	4,9	230	6	12-135, 16-100, 20-80	4/2/1
TD ZILLION 100H HLC	71	6,3	210	6	12-135, 16-100, 20-80	4/2/1

TEAM DAIWA ZILLION PE SPECIAL

Бейткастинговая катушка, специально разработанная для применения плетеных PE шнуров

Технические характеристики:

- » Узкая мелкая шпуля из сверхлегкого дюралюминиевого сплава для шнуров PE
- » Специальная автоматическая система торможения шпули Magforce PE для плетеных шнуров
- » Прочный корпус из алюминиевого сплава Supermetal (Aluminium)
- » Новый сверхплавный тормоз SST
- » Демпферная технология механизма привода C6191 с обработкой шестерен Digigear
- » Мягкое покрытие клавиш рукоятки I-shape
- » Силовая рукоятка 90mm
- » 12 подшипников (11CRBB+ 1RB)
- » Коррозионностойкие подшипники CRBB
- » Скоростная передача Super speed shaft design
- » Прочный и жесткий механизм муфты Dura-loc
- » Сверхпрочное покрытие внешней стороны деталей и корпуса



TEAM DAIWA ZILLION PE SPECIAL

Модель	см за оборот	Перед. отн.	Вес (гр)	Фрикцион (кг)	Лесоемкость PE #/м	CRBB/BB/RB
TD ZILLION PE 100H	71	6,3	220	5	1.0-200, 1.5-150	11/-/1
TD ZILLION PE 100HL	71	6,3	220	5	1.0-200, 1.5-150	11/-/1



'10 SMAK RED TUNE 100HR/HL

Новая облегченная версия бейткастинговой катушки Smak с клавишей Twitchin' Bar

- » Скоростная передача 6.5:1
- » Механическая система торможения шпули
- » Облегченная рукоятка из карбона
- » 10 подшипников CRBB
- » Сверхлегкий вес 195 гр
- » Удобные клавиши рукоятки из материала EVA
- » «Плавающая» посадка штока шпули
- » Лесоемкость PE#2 – 100 м
- » Клавиша Twitchin' Bar с твичинговым механизмом
- » Кованая «звездочка» с трещоткой для регулировки фрикциона
- » Фрикцион UTD (Ultimate Tournament Drag)



'10 SMAK RED TUNE 100HR/HL

Модель	см за оборот	Перед. отн.	Вес (гр)	Фрикцион (кг)	Лесоемкость (моно) lb/м	Лесоемкость PE#/м	CRBB/BB/RB
Smak RedTune 100HR	69	6,5	195	4	12-100	2.0-100	10/0/1
Smak RedTune 100HL	69	6,5	195	4	12-100	2.0-100	10/0/1

TD Zillion Coastal

Повышенная передача, абсолютная антикоррозийная стойкость

- » 6 подшипников CRBB
- » Сверх скоростная передача 7.3:1
- » Фрикцион UTD(Ultimate Tournament Drag)
- » «Плавающая» посадка штока шпули
- » Автоматическая система торможения шпули MAGFORCE-Z
- » Прочный алюминиевый корпус и опорная плата рукоятки
- » Алюминиевая рукоятка изогнутого дизайна
- » 8- дисковый фрикцион со сверхточной настройкой
- » Мягкие обрезиненные клавиши рукоятки



TD ZILLION COASTAL

Модель	Намотка	Перед. (см)	Вес отн.	Фрикцион (гр)	Лесоемкость (кг)	CRBB/BB/RB lb/m
TD ZILLION COASTAL 100HSA	82	7.3	240	4	14/120, 16/100	6/-/1
TD ZILLION COASTAL 100HSLA	82	7.3	240	4	14/120, 16/100	6/-/1

AGGREST

Базовые модели (100H/100HL)

Универсальные модели с передаточным отношением 6,3:1 подходят для любых условий ловли и типов приманок.

Модели с повышенным передаточным отношением (100SH/100SHL)

Данные модели с передаточным отношением 7,1:1 незаменимы при активном поиске хищника с применением скоростной проводки.

Надежные и мощные бейткастинговые катушки с корпусом "Super Metal" не подведут Вас при ловле в самых трудных условиях, включая морскую рыбалку.

Основные характеристики серии Aggrest:

- » Прочный и легкий корпус "Super Metal Frame"
- » Легкая перфорированная шпуля
- » Силовая удлиненная ручка 90 мм
- » магнитная система торможения шпули "Magforce-Z", позволяющая выполнять сверхдальние забросы
- » Ось шпули конструкции "Free-floating Spool Shaft" для дальних забросов
- » Коррозионностойкие подшипники CRBB

AGGREST

Модель	см за оборот	Перед. отн.	Вес (гр)	Фрикцион (кг)	Лесоемкость (моно) lb/ м	CRBB/BB/BB
AGGREST 100H	71	6,3	250	4	12-140, 14-120	4/4/1
AGGREST 100HL	71	6,3	250	4	12-140, 14-120	4/4/1
AGGREST 100SH	80	7,1	250	4	12-140, 14-120	4/4/1
AGGREST 100SHL	80	7,1	250	4	12-140, 14-120	4/4/1



AGGREST 100HSA/HSLA

Сверх быстрая передача 7,3:1

- » 6 подшипников BB (включая 2CRBB®)
- » Передаточное отношение Hyper-Speed 7,3:1
- » Легкий вес 7.5oz (215 гр)
- » Сверхточный фрикцион UTD
- » Автоматическая система торможения шпули MAGFORCE-Z
- » Ручка изогнутого дизайна
- » Высокоточная настройка фрикциона
- » Плавающая посадка штока шпули

AGGREST HSA/HSLA

Модель	см за оборот	Перед. отн.	Вес (гр)	Фрикцион (кг)	Лесоемкость (моно) lb/ м	CRBB/BB/BB
AGGREST 100HSA	82	7,3	215	4	12-150, 14-125	2/4/1
AGGREST 100HSLA	82	7,3	215	4	12-150, 14-125	2/4/1





ALPHAS R - EDITION

Специальная серия сверхлегких бейткастинговых катушек. Катушки серии Alphas R обладают легким весом (170 гр), и при этом могут использоваться для рыбалки как в пресноводных водоемах, так и в море.

Благодаря сверхлегкой шпуле Hyper Dura-aluminum, графитовой рукоятке специальной изогнутой формы длиной 80 мм и мягким клавишам ручек из пробки удалось добиться легчайшего веса при сохранении всех прочностных и силовых характеристик.

Основные характеристики Alphas R-Edition:

- » Легкий и прочный корпус "Dyna-Rigid"
- » Шестерни из сверхлегкого сплава Dura-aluminum
- » Сверхлегкая шпуля Hyper Dura-aluminum spool
- » Фрикцион Hyper Tournament
- » Графитовая шпуля 80 мм специальной изогнутой формы
- » Клавиши ручки на шарикоподшипниках



ALPHAS

Модель	см за оборот	Перед. отн.	Вес (гр)	Фрикцион (кг)	Лесоемкость (моно) лб/ м	CRBB/BB/RB
ALPHAS R-EDITION 103	60	5,8	170	4	14-110	4/4/1
ALPHAS R-EDITION 103L	60	5,8	170	4	14-110	4/4/1
ALPHAS 103 TYPE-F	60	5,8	175	4	10-105, 12-90	-/8/1
ALPHAS 103L TYPE-F	60	5,8	175	4	10-105, 12-90	-/8/1

ALPHAS TYPE - F

- » Эргономичный низкопрофильный дизайн
- » Корпус и накладка рукоятки из сверхпрочного алюминиевого сплава SUPERMETAL
- » Сверхлегкая перфорированная шпуля
- » 9 подшипников (8BB+1RB)
- » Фрикцион из 7 дисков увеличенного диаметра из эксклюзивного композитного материала Daiwa для плавной и точной регулировки
- » Скоростная передача Super Speed Shaft, позволяющая забрасывать легкие приманки
- » Система торможения Magforce-V Anti-Backlash System
- » Шестерни из сверхпрочной бронзы, остальные детали внутреннего механизма из сплава Superalloy
- » Возможность быстрой замены шпули
- » Пробковые клавиши ручки



TEAM DAIWA ADVANTAGE

Чувство уверенности немаловажно для рыбной ловли; все начинается с уверенности в том, что механизм привода дает вам значительное преимущество это - Team Daiwa Advantage. Один раз увидев эту модель, вы сразу все поймете. Теперь остается только её испытать, ведь даже при использовании легчайших приманок, забросы будут осуществляться без большого усилия. Почувствуйте мощност и стабильность стартовых усилий, возможных благодаря новой конструкции рукоятки и мощным приводам. Несомненно, у вас имеется преимущество, имя которого - катушки TD Advantage

Технические характеристики :

- » Цельный металлический корпус и боковина
- » 10 быстродействующих шарикоподшипников из нержавеющей стали
- » Плавающая посадка штока перфорированной легкой алюминиевой шпули
- » Система магнитного торможения Magforce Z
- » Конструкция изогнутой рукоятки
- » Привод размещен на 6 точечной прецизионной подвеске
- » Фрикцион Super drag (7 дисков)
- » Система Infinite anti-reverse
- » Ручки в мягкой оболочке



TD ADVANTAGE

Модель	см за оборот	Перед. отн.	Вес (гр)	Фрикцион (кг)	Лесоемкость (моно) lb/ м	BB/RB
TDA 153HSTA	71	6,3	250	4	12-140, 14-120	10/1
TDA 153HSTLA	71	6,3	250	4	12-140, 14-120	10/1

TEAM DAIWA TIERRA

После ошеломительного успеха серии спиннинговых катушек Team Daiwa Tierra, сегодня Daiwa знакомит вас с мультипликаторами серии Tierra 153H. Название переводится с испанского языка как «земля». Технические характеристики данных стильных мультипликаторов следующие - цельный алюминиевый корпус с ультратонким профилем и матовая отделка насыщенного темно-синего цвета.

Новая серия катушек - байткастеров Tierra также использует ряд последних инновационных разработок Daiwa - систему магнитного тормоза Magforce Z, плавающую алюминиевую шпулю. Теперь даже заброс самых легких приманок будет происходить легко и непринужденно, без боязни возникновения обратного хода. Для большего удобства, рукоятки катушки мы изготовили в мягкой оболочке и фрикцион с семью дисками wet drag позволяют дать отпор любому даже очень крупному экземпляру рыбы. Катушки прекрасно сочетаются с удилищами TD Tierra (стр. 18)

Технические характеристики :

- » Цельный алюминиевый корпус и боковина
- » 6 быстродействующих шарикоподшипников из нержавеющей стали
- » Плавающая посадка штока перфорированной легкой алюминиевой шпули
- » Система магнитного торможения Magforce Z
- » Прецизионный храповый тормоз - «звездочка»
- » Привод размещен на 6 точечной прецизионной подвеске
- » Фрикцион Super drag (7 дисков)
- » Система Infinite anti-reverse
- » Лопаст в мягкой оболочке



TD TIERRA

Модель	см за оборот	Перед. отн.	Вес (гр)	Фрикцион (кг)	Лесоемкость (моно) lb/ м	BB/RB
TD TIERRA 153H	71	6,3	250	4	12-140, 14-120	6/1
TD TIERRA 153HL	71	6,3	250	4	12-140, 14-120	6/1



MEGAFORCE 100THS Новинка

Серия бейткастинговых катушек с уникальным твичинговым механизмом Daiwa "Twitchin' Bar"

- » Твичинговая клавиша TWITCHIN' BAR
- » 6 подшипников
- » Ускоренное передаточное отношение 7,3:1
- » Облегченная перфорированная рукоятка изогнутой формы
- » Мгновенный стопор обратного хода Infinite Anti-Reverse
- » Мягкие обрезиненные клавиши рукоятки
- » «Плавающая» посадка штока шпули
- » Кованая «звездочка» для регулировки фрикциона



MEGAFORCE 100THS

Модель	см за оборот	Перед. отн.	Вес (гр)	Фрикцион (кг)	Лесоемкость (моно) lb/ м	BB/RB
EXCELER 100H	71	6,3	255	4	12-140, 14-120	8/1
EXCELER 100HL	71	6,3	255	4	12-140, 14-120	8/1

EXCELER

То что это не простые мультипликаторы следует из самого названия новой серии - «Превосходная» Exceleг 100H. Новая серия мультипликаторов – это последнее пополнение семейства Daiwa. Эти стабильные катушки – байткастеры может позволить себе любой, не зависимо от его бюджета, так как эти мультипликаторы спортивного класса надежны вне всяких сомнений. Среди своего класса эта серия просто вне конкуренции по своим свойствам плавности, мощности и функциональности.

Технические характеристики :

- » Цельный алюминиевый корпус
- » Плавающая посадка штока перфорированной легкой алюминиевой шпули
- » Система магнитного торможения Magforce Z
- » 8 шарикоподшипников из нержавеющей стали
- » Изогнутая рукоятка и храповый тормоз - „звездочка „
- » Жесткий приводной механизм six point
- » Система Infinite anti-reverse
- » Ручки в мягкой оболочке



EXCELER

Модель	см за оборот	Перед. отн.	Вес (гр)	Фрикцион (кг)	Лесоемкость (моно) lb/ м	BB/RB
EXCELER 100H	71	6,3	255	4	12-140, 14-120	8/1
EXCELER 100HL	71	6,3	255	4	12-140, 14-120	8/1

STRIKEFORCE

Последнее новшество компании – катушки Strikeforce – это точное попадание качества, прочности, срока службы и функциональности. Полированные мультипликаторы, оснащенные прогрессивной тормозной и системой и свойствами для борьбы с рыбой, продаваемые по доступной цене - это предел мечтаний любого рыбака.

Технические характеристики :

- » 6 шарикоподшипников из нержавеющей стали
- » Легкая плавающая перфорированная алюминиевая шпуля
- » Привод размещен на 6 точечной прецизионной подвеске
- » Система магнитного торможения Magforce
- » Система Infinite anti reverse
- » Ручки в мягкой оболочке



STRIKEFORCE

Модель	см за оборот	Перед. отн.	Вес (гр)	Фрикцион (кг)	Лесоемкость (моно) lb/ м	BB/RB
STRIKEFORCE 100H	71	6,3	250	4	12-140, 14-120	6/1

TEAM DAIWA LUNA

В этой серии представлены мультипликаторы традиционной формы, сконструированы с тяжелым футляром и открытым верхом, предназначенные для рекордных трофеев, требующих применения лесок более крупного диаметра и значительных усилий.

Мультипликаторы крепкой конструкции и точной регулировки TD Luna имеют главную раму и цельные боковины из прутковой заготовки алюминия, выточенные на лучших в мире прецизионных станках. Преимущество серии TD Luna - в ее прогрессивной системе привода и наличии суперфрикциона, а также в мощности катушек.

Технические характеристики:

- » Фрезерованные рама и боковина из прутковой заготовки алюминия
- » 5 антикоррозийных шарикоподшипников CRBB
- » Плавающая посадка штока шпули для супердальнего заброса
- » Система магнитного торможения Magforce Z, за исключением размера 300
- » Механический сенсорный тормоз Centriflex в размере 300
- » Фрикцион Hyper Tournament wet drag (7 дисков)
- » Система Infinite anti-reverse
- » Защищающий от порезов лескоукладыватель из нержавеющей стали, с покрытием из нитрида титана
- » Червячный привод Dura-Loc для сцепления цельных шестерен
- » Штампованная алюминиевая шпуля
- » Анодированная для придания антикоррозийных свойств

TD LUNA

Модель	см за оборот	Перед. отн.	Вес (гр)	Фрикцион (кг)	Лесоемкость (моно) lb/м	CRBB/BB/RB
TD LUNA 103	61	5,8	275	4	8-160, 10-135, 12-120	5/-/1
TD LUNA 203	60	5,1	310	5	10-205, 12-180, 14-150	5/-/1
TD LUNA 253	60	5,1	315	5	12-235, 14-195, 17-150	5/-/1
TD LUNA 300	60	5,1	365	7	14-320, 17-245, 20-190	5/-/1
TD LUNA 103L	61	5,8	275	4	8-160, 10-135, 12-120	5/-/1
TD LUNA 203L	60	5,1	310	5	10-205, 12-180, 14-150	5/-/1
TD LUNA 253L	60	5,1	315	5	12-235, 14-195, 17-150	5/-/1
TD LUNA 300L	60	5,1	365	7	14-320, 17-245, 20-190	5/-/1



MILLIONAIRE S

Мультипликатор серии MILLIONAIRE S имеет классические параметры, обладает самыми прогрессивными характеристиками по доступной для любого рыбака цене.

Технические характеристики:

- » Цельнолитая алюминиевая рама
- » Фрикцион Hyper Tournament wet drag (7 дисков)
- » Система Infinite anti-reverse
- » Механический сенсорный тормоз Centriflex
- » Индикатор частоты вращения вала полностью отделен от шпули для максимального торможения

MILLIONAIRE S

Модель	см за оборот	Перед. отн.	Вес (гр)	Фрикцион (кг)	Лесоемкость (моно) lb/м	BB/RB
MILLIONAIRE-S250	62	5,1	285	5	12-250, 14-210, 16-180	2/1
MILLIONAIRE-S300	62	5,1	290	5	14-300, 16-250, 20-190	2/1

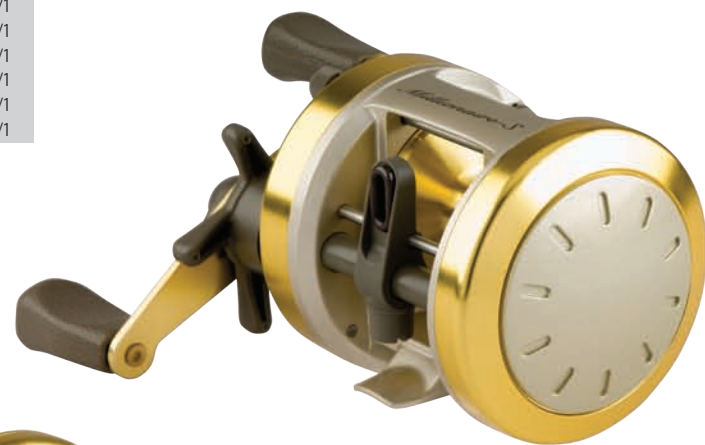



SALTISIT

Специально разработана для использования с плетеными шнурами

При разработке катушки New Saltist™ Daiwa учла все необходимые для работы с монофильными лесками и плетеными шнурами опции, включая полностью металлическое покрытие "Full-Metal Jacket". Вы можете выбрать как модель со стандартным передаточным отношением 4,9:1, так и с ускоренным 6,4:1 (47 дюймов за оборот ручки) - любая из них нацелена на поимку трофейных экземпляров.

- » Жесткая конструкция корпуса из твердого алюминиевого сплава. Концепция Full-Metal Construction: все детали из металла для большей надежности
- » Шпуля на коррозиестойких подшипниках CRBB
- » Фрикцион Super Drag
- » 4 шарикоподшипника и 1 роликовый подшипник
- » Увеличенные на 30% характеристики мощности
- » Усиленные шестерни из твердого сплава
- » Стопор обратного хода Dual Anti-Reverse
- » Двухпозиционная ручка Power handle
- » Увеличенный на 22% по сравнению с аналогами диаметр тормозных дисков обеспечивает плавную и надежную работу фрикциона
- » На выбор модели с узкой (30T, 30TH) и широкой (50, 50H) шпулями.



SALTIST

Модель	см за оборот	Перед. отн.	Вес (гр)	Фрикцион (кг)	Лесоемкость (моно) lb/м	CRBB/BB/RB
SALTIST 20H	91	6,1	490	7	12-370, 14-320	2/2/1
SALTIST 30H	91	6,1	510	7	14-450, 20-270	2/2/1
SALTIST 30TH	120	6,4	660	9	20-300, 30-200	2/2/1
SALTIST 40H	120	6,4	690	9	25-370, 40-220	2/2/1
SALTIST 50H	120	6,4	710	9	30-320, 50-200	2/2/1
SALTIST 30T	92	4,9	650	10	20-300, 30-200	2/2/1
SALTIST 40	92	4,9	670	10	25-370, 40-220	2/2/1
SALTIST 50	92	4,9	690	10	30-320, 50-200	2/2/1

SALTIST LEVEL WIND

Предлагаем Вашему вниманию новые катушки Saltist™ с улучшенными характеристиками по мощности и качеству укладки концепции Levelwind. Возросшие силовые показатели, сверхплавная регулировка фрикциона, 4 коррозиестойких шарикоподшипника CRBB и выбор между пониженной и повышенной передачей делает эту серию универсальной для всех видов рыбалки в пресной и морской воде. Катушки отлично сочетаются с удильщиками Saltist Boat Rods.

SALTIST LEVEL WIND

Модель	см за оборот	Перед. отн.	Вес (гр)	Фрикцион (кг)	Лесоемкость (моно) lb/м	CRBB/BB/RB
SALTIST LW 20HA	89	6,1	525	7	12-370, 14-320	4/-/1
SALTIST LW 30HA	89	6,1	550	7	14-450, 20-270	4/-/1
SALTIST LW 40HA	120	6,4	655	9	25-370, 40-220	4/-/1
SALTIST LW 50HA	120	6,4	680	9	30-320, 50-200	4/-/1
SALTIST LW 40A	92	4,9	655	10	25-370, 40-220	4/-/1
SALTIST LW 50A	92	4,9	680	10	30-320, 50-200	4/-/1



ACCUDEPTH PLUS

Вы можете полностью положиться на эти катушки, не зависимо от вида рыбалки. Они измеряют леску в футах, что позволит вам легко и точно разместить воблер для троллинга. Вы можете быть уверены, что в самый ответственный момент - при проведении подсечки, катушки поведут себя безупречно. Каждая модель может гордиться своим прочным, но в то же время легким корпусом из графитового сплава, точными бронзовыми деталями механизма, литой алюминиевой шпулей, а также гладкими, надежными, обработанными материалом Teflon влаговыводящими канавками. Катушки Accudepth Plus делают вашу рыбалку ещё более приятной и легкой, чем когда-либо.

Технические характеристики:

- » Счетчик лески в футах
- » Точная алюминиевая шпуля
- » Точный бронзовый механизм катушки
- » Гладкие, обработанные Teflon влаговыводящие канавки
- » Кулачок ручки Soft-touch (для моделей 17LC и 27LCW)
- » Автоматическое сцепление деталей механизма
- » Сигнализатор поклевки - «Трешетка»



ACCUDEPTH PLUS

Модель	см за оборот	Перед. отн.	Вес (гр)	Фрикцион (кг)	Лесоемкость (моно) lb/м	CRBB/BB/RB
ADP 17LC	55	5,1	365	4	10-260, 12-220, 14-180	1BU
ADP 27LC-W	55	5,1	410	7	12-400, 14-320, 20-190	1BU
ADP 27LC	55	5,1	410	7	12-400, 14-320, 20-190	1BU
ADP 47LC	52	4,0	485	7	14-430, 20-250, 25-200	1BU
ADP 57LC	58	4,0	525	7	20-490, 25-320, 30-270	1BU

SG27/47LCX

Дизайн Wilderness сохраняет визуальные характеристики традиционной универсальной серии мультипликаторов со счетчиком лески

- » Встроенный счетчик лески (измерение в футах)
- » 2 подшипника CRBB
- » Передаточное отношение 4.2:1
- » Фрикцион UTD(Ultimate Tournament Drag)
- » «Глазок» лесоукладывателя увеличенного размера
- » Алюминиевая шпуля
- » Отключаемая трешотка тормоза
- » Удобная форма рукоятки



SG27/47LCX

Модель	см за оборот	Перед. отн.	Вес (гр)	Фрикцион (кг)	Лесоемкость (моно) lb/ м	CRBB/BB/RB
SG 27LCX	60	4,2	475	10	12-400, 14-320, 20-190	2/-/-
SG 47LCX	60	4,2	500	10	14-430, 20-250, 25-200	2/-/-

SALTIST LW - LCA

Новая универсальная серия мультипликаторов со счетчиком лески

- » Встроенный счетчик лески (измерение в футах)
- » 4 подшипника CRBB
- » Фрикцион UTD(ULTIMATE TOURNAMENT DRAG)
- » Передаточное отношение
20H/30H: 6.1
40H/50H: 6.4
40/50: 4.9
- » Алюминиевые шпуля и боковые плата
- » Мгновенный стопор обратного хода INFINITE Anti-Reverse
- » Отключаемая трешотка фрикциона



SALTIST LW - LCA

Модель	см за оборот	Перед. (отн.)	Вес (гр)	Фрикцион (кг)	Лесоемкость (моно) lb/ м	CRBB/BB/RB
SALTIST LW 20LCHA	89	6,1	525	7	12-370, 14-320	4/-/1
SALTIST LW 30LCHA	89	6,1	550	7	14-450, 20-270	4/-/1
SALTIST LW 40LCA	92	4,9	650	10	25-370, 40-220	4/-/1
SALTIST LW 40LCHA	120	6,4	655	9	25-370, 40-220	4/-/1
SALTIST LW 50LCA	92	4,9	675	10	30-320, 50-200	4/-/1
SALTIST LW 50LCHA	120	6,4	680	9	30-320, 50-200	4/-/1



LOCHMOR SLA Новинка

Новейшая разработка Daiwa в области нахлыста

- » Сверхлегкие корпус и шпуля
- » Фрикцион с односторонним механизмом
- » Механизм быстрой замены шпули One-Touch Snap-off spool
- » Высокоэффективный многодисковый фрикцион
- » Клавиша ручки из ценных пород дерева

LOCHMOR SLA

Модель	Перед. Вес отн. (гр)	Лесоемкость DT + (Backing m/20lb Mono)	Лесоемкость WF + (Backing m/20lb Mono)
LOCHMOR SLA 3/4	1.0 115	DT3F+(50m), DT4F+(35m)	WF4F+(70m)
LOCHMOR SLA 5/6	1.0 120	DT4F+(70m), DT5F+(30m)	WF5F+(90m), WF6F+(70m)
LOCHMOR SLA 7/8	1.0 125		WF7F+(155m), WF8F+(120m)
LOCHMOR SLA 9/10/11	1.0 170		WF9F+(310m), WF10F+(285m), WF11F+(255m)



WILDERNESS

Дизайн Wilderness сохраняет визуальные характеристики традиционной нахлыстовой катушки. Однако, благодаря прекрасному балансу по отношению к штоку оси и высокому технологичному сплаву, эти нахлыстовые катушки чрезвычайно легкие и функциональные для эффективного баланса нахлыстовых удилищ.

Особенностями катушки являются 13 ступенчатый храповиковый механизм тормоза, анодированное покрытие механизма и быстрая смена шпули.

Технические характеристики :

- » Прекрасный баланс благодаря сверх легкому прочному алюминиевому сплаву
- » Полностью анодированный механизм
- » 13 ступенчатый храповиковый механизм тормоза
- » Быстрая смена шпули

WILDERNESS

Модель	Вес (гр)	Лесоемкость
WD200	130	#5-#7
WD300	159	#7-#9



RCS - Real Custom System

Это возможность широкого выбора запчастей и аксессуаров RCS, позволяющих каждому рыбаку подобрать индивидуальную компоновку снасти и подчеркнуть свой собственный стиль. Максимум удовольствия и самовыражения в рыбалке.

Шпули

Модель	Тех. характеристика	Применение
RCS 2004 Blue	2kg Drag in 1000/2000 sizes	Exist, Steez, Certate
RCS 2004 Red	2kg Drag in 1000/2000 sizes	Exist, Steez, Certate
RCS 2506 Blue	7kg Drag in 2500 sizes	Exist, Steez, Certate, Certate Hyper
RCS 2506 Red	7kg Drag in 2500 sizes	Exist, Steez, Certate, Certate Hyper
1503 Spool	2kg Drag in 1000/2000 sizes	Exist, Steez, Certate
2506 Spool	3kg Drag in 2500 sizes	Exist, Steez, Certate, Certate Hyper
2508 Spool	7kg Drag in 2500 sizes	Exist, Steez, Certate, Certate Hyper
3500PE Spool	8kg Drag in 4000 sizes	Certate
Branzino Spool	7kg Drag in 3000 sizes	Exist, Branzino, Certate, Certate Hyper
Z4500 Spool	4500/4500H	Saltiga-Z
Z4500H Spool	4500/4500H	Saltiga-Z
Z6000GT Spool	6000/6000GT	Saltiga-Z
Z6500 Spool	6500	Saltiga-Z

Клавиши для ручки катушки

Модель	Тех. характеристика	Применение
RCS I-Shape Cork Knob	1000-2500 sizes	Red, Blue, Black, Natural Cork
Power Light Knob (S)	Size-S for 1500-4000 sizes	Exist, Steez, Branzino, Certate, Certate Hyper
Power Light Knob (M)	Size-M for 1500-4000 sizes	Exist, Steez, Branzino, Certate, Certate Hyper
Power Light Knob (L)	Size-L for 3000-4000 sizes	Exist, Steez, Branzino, Certate, Certate Hyper
Power Light Jigging Knob	Jigging Knob for 3000-4000 sizes	Exist, Steez, Branzino, Certate, Certate Hyper
Round Power Knob	Round Power Knob for 2500-4000 sizes	Exist, Steez, Branzino, Certate, Certate Hyper
Rubber Power Knob	Rubber Power Knob for 2500-4000 sizes	Exist, Steez, Branzino, Certate, Certate Hyper
Rubber T-Shape Knob (S)	1500-2500 sizes	Exist, Steez, Certate, Certate Hyper
Rubber T-Shape Knob (L)	2500-4000 sizes	Exist, Steez, Branzino, Certate, Certate Hyper
Egi Wood Knob	1500-2500 sizes	Exist, Steez, Certate, Certate Hyper
Ball Knob (Blue)		All Saltiga models
Expedition Ball Knob		All Saltiga models
Radiation Drag Knob	6000-6500 sizes	Saltiga-Z

Ручки для катушек

Модель	Тех. характеристика	Применение
50mm Machined Handle	1000-2500 sizes	Exist, Steez, Certate, Certate Hyper
55mm Machined Handle	2500-3000 sizes	Exist, Steez, Branzino, Certate, Certate Hyper
65mm Machined Handle	3500-4000 sizes	Certate
W-Handle	2000-3000 sizes	Exist, Steez, Branzino, Certate, Certate Hyper
Type II Baitcast Handle Kit	Baitcasting	Most of Daiwa Baitcasting Reels
Ryoga Jigging Handle	Ryoga2020/2020L	Ryoga
100mm Carbon Crank Handle	Baitcasting	Steez



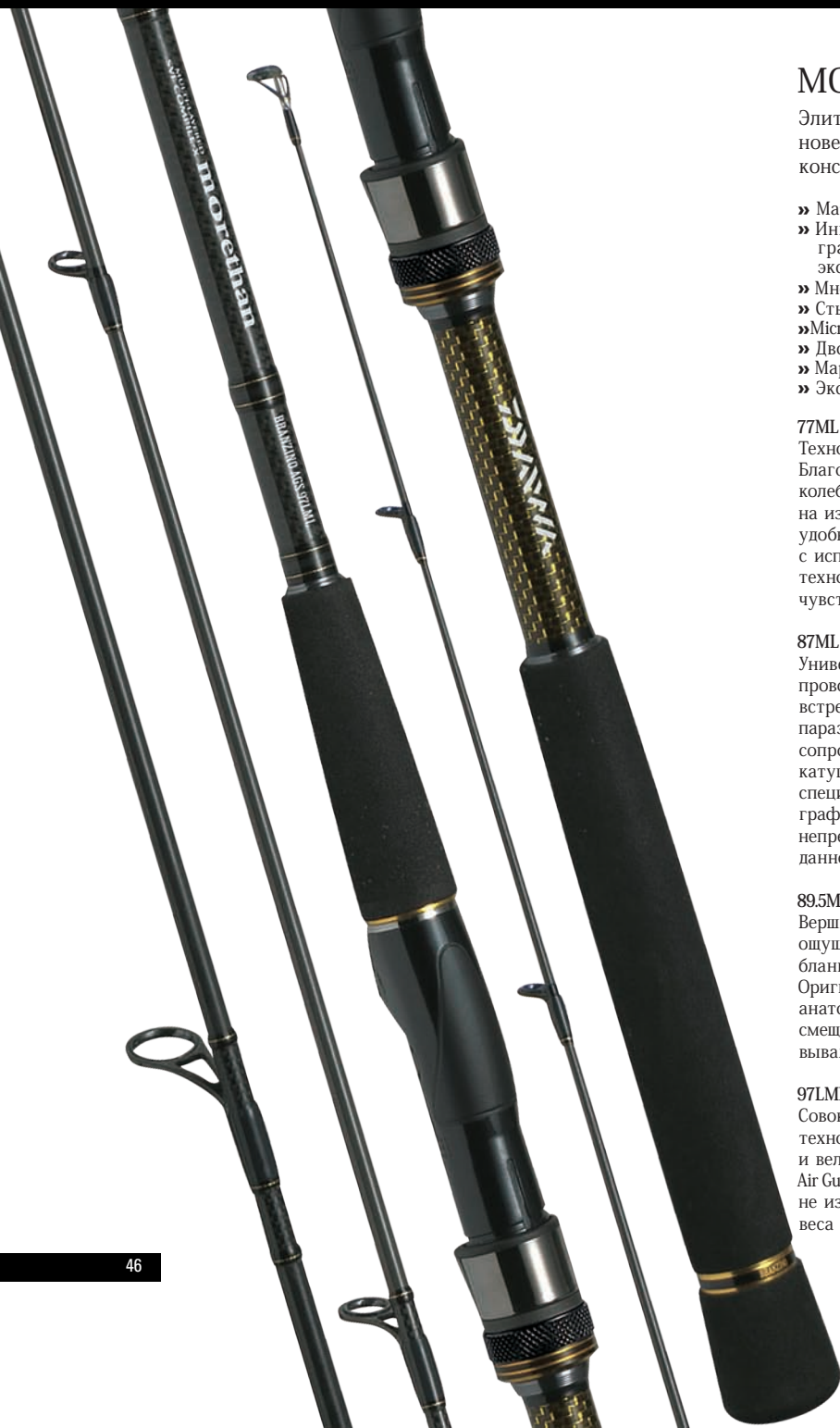

MORETHAN BRANZINO AGS

Элитная серия спиннингов, вобравшая в себя самые новейшие эксклюзивные технологии от Daiwa в области конструирования удилищ

- » Материал бланка: высокомодульный графит SVF Compile-X
- » Инновационные пропускные кольца AGS – Air Guide System в графитовой оправе с облегченными вставками: эксклюзивная разработка от Daiwa
- » Многослойная конструкция бланков
- » Стык колен V-Joint, не изменяющий строй бланка
- » Micro Pitch Taping
- » Двойная обмотка пропускных колец
- » Маркерные метки на стыке
- » Эксклюзивные комплектующие и финишная отделка удилищ

77ML Urban Side Custom "Silver Terrace"

Технология X-Torque + AGS гарантирует дальние и точные забросы. Благодаря технологии X-Torque минимизируются паразитные колебания бланка при забросе, и возрастает сопротивляемость на изгиб. Оригинальный анатомический катушкодержатель Daiwa, удобный фиксатор со щелчком. Бланки специальной конструкции с использованием эксклюзивных графитовых материалов и технологий Daiwa позволяют создавать непревзойденные по чувствительности спиннинговые удилища данной серии.

87ML Urban Side Custom O3 (Orbit3)

Универсальное удилище для всех видов приманок и способов проводки. Превосходные бросковые характеристики даже при встречном ветре. Благодаря технологии X-Torque минимизируются паразитные колебания бланка при забросе, и возрастает сопротивляемость на изгиб. Оригинальный анатомический катушкодержатель Daiwa, удобный фиксатор со щелчком. Бланки специальной конструкции с использованием эксклюзивных графитовых материалов и технологий Daiwa позволяют создавать непревзойденные по чувствительности спиннинговые удилища данной серии.

89.5MML Finger Tip Custom

Вершинка Megator из титанового сплава придает особую остроту ощущений и невероятную чувствительность снасти. Конструкция бланка с мощным комлем обеспечивает сверхбыстрый строй. Оригинальный сверхлегкий катушкодержатель Daiwa анатомической формы. Специально разработанная рукоятка со смещенным профилем для удобства пользования при забросах и вываживании.

97LML

Совокупность высокомодульного графита и новейших технологий SVF Compile-X + 3DX + AGS обеспечивают легчайший вес и великолепный баланс. Инновационные пропускные кольца AGS – Air Guide System в графитовой оправе с облегченными вставками не изменяют строй бланка, позволяя добиться минимального веса удилища (125 гр). Превосходные бросковые характеристики.

97ML Demon Wading Custom

Совокупность высокомодульного графита и новейших технологий SVF Compile-X + 3DX + AGS обеспечивает легчайший вес и великолепный баланс. Сверх быстрый строй. Отменная сенсорика, позволяющая почувствовать даже самую осторожную поклевку. Благодаря конструкции бланка и усиленному комлю удилище великолепно отрабатывает рыбки трофейных экземпляров, позволяя контролировать вываживание с первой до последней секунды. Оригинальный сверхлегкий катушкодержатель Daiwa анатомической формы.

1010MML Surf Game Power Custom

Комбинация графитового материала SVF Compile-X с пропускными кольцами AGS обеспечивает максимальную дальнюю бойность в купе с прекрасными рабочими свойствами удилища. Сверх быстрый строй. Отменная сенсорика, позволяющая почувствовать даже самую осторожную поклевку. Благодаря конструкции бланка и усиленному комлю удилище великолепно отрабатывает рыбки трофейных экземпляров, позволяя контролировать вываживание с первой до последней секунды. Оригинальный сверхлегкий катушкодержатель Daiwa анатомической формы.

MORETHAN BRANZINO AGS

Модель	Тип	Спецификация	Длина	Мощность	Кол-во секций	Тест (гр)	Вес (гр)
AGS 77ML	Spinning	URBANSIDE CUSTOM "SILVER TERRACE"	77"	ML	2	7-30	125g
AGS 87ML	Spinning	URBANSIDE CUSTOM "ORBIT 3(O3)"	87"	ML	2	7-30	135g
AGS 89.5MML	Spinning	FINGER TIP CUSTOM	8'9-1/2"	MML	2	7-35	135g
AGS 97LML	Spinning		97"	LML	2	5-28	125g
AGS 97ML	Spinning	DAMON WADING CUSTOM	97"	ML	2	7-35	130g
AGS 1010MML	Spinning	SURFGAME POWER CUSTOM	10'9"	MML	2	7-35	155g

Новинка

Новинка

Новинка







MORETHAN BRANZINO

Благодаря передовым технологиям компании Daiwa - многослойное покрытие SVF Compile X, стык "V Joint", Morethan Branzino является идеальным удилищем для настоящих фанатов спиннинговой рыбалки. Эти удилища превосходно подходят для спиннинговых катушек серии Morethan Branzino 3000.

87LML: Спроектировано для ловли на воблеры 8-9 гр, но с легкостью забрасывает и более тяжелые приманки.

91.5L: Сконструировано для дальнего заброса приманок весом от 5 до 24 гр. настолько чувствительно, что вы никогда не пропустите робкую поклевку осторожной рыбы.

109ML: Сконструировано для дальнего заброса с берега. Мощный комель удилища помогает выудить рыбу даже при очень сильном течении.

чтобы выудить крупную рыбу и быстрое для точного заброса. Серия пополнилась новой моделью 117MH.

Технические характеристики :

- » V соединение равномерно распределяет нагрузку по всему бланку
- » Оригинальный SVF углепластик системы Compile-X, разработанный компанией Daiwa
- » Оригинальные кольца Fuji SIC, в титановой раме
- » Сложный стой
- » Индивидуальный дизайн держателя для катушки и рукоятки у каждой модели

MORETHAN BRANZINO

Модель	Тип	Длина (м)	Кол-во секции	Вес (гр)	Тест (гр)	Тест по леске (lb)
MT BRANZINO 87LML	Spinning	2.61	2	130	5-24	6-16
MT BRANZINO 91.5L	Spinning	2.78	2	118	5-24	6-12
MT BRANZINO 107LML	Spinning	3.22	2	145	5-28	6-16
MT BRANZINO 109ML	Spinning	3.28	2	160	7-45	6-16
MT BRANZINO 117MH	Spinning	3.53	2	215	12-55	8-25

MORETHAN

Чтобы забрасывать дальше, контролировать лучше и ловить больше рыбы были спроектированы удилища Morethan. Они именно для тех, кто хочет иметь самые лучшие снасти. Высокие технологии Daiwa - многослойное покрытие SVF Compile X, стык "V Joint" позволят вам получить такие впечатления от рыбалки, о которых вы даже не мечтали.

MT76L, TECHNICAL MASTER: Для рыбалки на воблеры от 7 до 9 см.
 MT80L, SHOOTING MASTER: Невероятно легкое (122 гр), с облегченными кольцами, специально сконструировано для дальнего заброса.
 MT86LL, DEMON HOOKER: Чувствительная вершинка, которая не пропустит поклевки.
 MT90L, WADING MASTER: Для рыбалки на воблеры от 5-28 гр
 MT 12XH, KAMUY TUXU: Удилище Extra Heavy для заброса джиговых приманок весом 40-80 гр. 3-х частное.
 MT 15TM, HIRAGURU: Спроектировано для заброса и работы с приманками весом 10-40 гр с берега. Телескопическое удилище.

Технические характеристики:

- » V соединение обеспечивает мощностю удилища от основания до самой вершинки
- » Оригинальный разработанный компанией Daiwa углепластик SVF Compile X
- » Оригинальные кольца Fuji SiC, в титановой раме
- » Сложный строй
- » Оригинальные держатели для катушек с росписью и декоративные кольца на комле из вороненой стали

MORETHAN

Модель	Тип	Длина (м)	Кол-во секций	Вес (гр)	Тест (гр)	Тест по песке (lb)
MT 76L	Spinning	2.28	2	115	3-21	6-12
MT 76MLX-5	Spin	2.29	5	118	5-28	6-16
MT 78LLX	Spinning	2.34	2	121	4-21	4-12
MT 80L	Spinning	2.44	2	122	5-23	6-12
MT 83.5LLX	Spinning	2.53	2	114	3-21	6-13
MT 85MLX	Spinning	2.57	2	122	7-28	6-16
MT 86LL	Spinning	2.59	2	118	3-21	6-12
MT 91LX	Spinning	2.76	2	123	5-23	6-12
MT 94MLX	Spin	2.85	2	137	7-35	6-16
MT 98MNX	Spin	2.95	2	158	10-60	12-25
MT 104MLX	Spin	3.15	2	146	7-45	8-16
MT 106MNX	Spin	3.2	2	180	10-60	12-25
MT 111MLX	Spinning	3.38	2	155	7-45	8-16
MT 11MX	Spinning	3.35	2	170	10-50	10-20
MT 12XH	Spinning	3.65	3	280	40-80	PE1.2-2.0
MT 15MX	Spin	4.57	3	290	10-50	12-20





СИМА

81M: Спроектирована для ловли на воблер

86M: Используется как для рыбалки на воблер так и блесну.

89MH: Для ловли всех видов рыбы

Сверх чувствительный и прочный материал SVF Compile-X дает возможность ощутить не только движения приманки, но и неровности дна. Более того, удилище всегда хорошо обрабатывает рывки рыбы.

Технические характеристики :

- » V соединение равномерно распределяет нагрузку по всему бланку
- » Оригинальный SVF углепластик системы Compile-X, разработанный компанией Daiwa
- » Оригинальные кольца Fuji SiC в титановой оправе
- » Держатель для катушки из натурального кленового дерева
- » Поставляется в великолепном тканевом чехле

СИМА

Модель	Тип	Длина (м)	Мощность	Кол-во секций	Вес (гр)	Тест (гр)	Тест по леске (lb)
СИМА 81M	Spinning	2.46	Medium	2	135	5-21	8-20
СИМА 83ML	Spinning	2.52	ML	2	135	5-18	6-16
СИМА 89MH	Spinning	2.67	Medium Heavy	2	150	10-30	8-25
AGS92H	Spinning	2.79	Heavy	2	160	10-38	8-20
СИМА 100H	Spinning	3.05	Heavy	2	185	10-40	8-20

СИМА-X

Изготовлено из углепластика HVF (High Volume Fiber), очень легкое и мощное удилище для ловли лосося.

Технические характеристики :

- » Супер гибкое соединение (Super Flex)
- » Оригинальные кольца Fuji SiC в титановой оправе
- » Деревянный держатель для катушки
- » Выгравированная эмблема на рукоятке удилища
- » Сетчатое тканевое покрытие
- » Поставляется в великолепном тканевом чехле

СИМА-X

Модель	Тип	Длина (м)	Мощность	Строй	Кол-во секций	Вес (гр)	Тест (гр)	Тест по леске (lb)
СИМА-X 772MLFS	Spinning	2.31	Medium Light	Fast	2	165	5-18	6-12
СИМА-X 812MLFS	Spinning	2.46	Medium Light	Fast	2	175	5-18	6-12
СИМА-X 832MFS	Spinning	2.51	Medium	Fast	2	150	8-21	8-14
СИМА-X 832MHFS	Spinning	2.51	Medium Heavy	Fast	2	160	10-25	10-20
СИМА-X 862HFS	Spinning	2.59	Heavy	Fast	2	175	12-35	12-25
СИМА-X 892MHFS	Spinning	2.67	Medium Heavy	Fast	2	180	10-28	10-25
СИМА-X 932MHRS	Spinning	2.83	Medium Heavy	Regular	2	175	10-25	10-20



СИМА WISE-STREAM

Самая совершенная серия спиннингов для ловли форели

<54UL> для ловли на воблеры «минноу» на течении
Специализированная модель средне-быстрого строя, с мягкой, но быстрой вершинкой для точных забросов. Ее тонкий бланк, тем не менее, обладает достаточным резервом мощности для сдерживания рывков крупной форели.

<60L> Универсальная модель

Данное удилище рассчитано на точный и дальний заброс приманок весом до 9 гр. Быстрый строй позволяет применять различные техники проводки, а мощный бланк не оставляет трофейным экземплярам шансов на успех в единоборстве.

<60M> Силовая модель

Мощный бланк из графитового материала SVF Compile-X наделен всеми необходимыми силовыми характеристиками для борьбы с крупной рыбой с использованием приманок весом до 14 гр. Тонкостенная конструкция бланка и умеренно средне-быстрый строй позволяют совершать точные забросы без потери контроля над приманкой при проводке.

<76ML> для ловли на воблеры «минноу» среднего размера
Специальная силовая модель для ловли крупной форели на воблеры-минноу весом до 17 гр. Графитовый материал бланка SVF Compile-X, быстрый строй, невероятный резерв мощности, распределяющийся орт кончика до рукоятки, меняют представление о форелевых спиннингах.

Основные характеристики серии СИМА Wise-Stream:

- » Соединение колен V-Joint типа Spigot не нарушает строя бланка и гармонично изгибается под нагрузкой
- » Материал бланков SVF (Super Volume Fiber) Compile-X
- » Пропускные кольца Fuji SiC в сверхлегкой титановой оправе
- » Рукоятка из пробки высшего качества, катушкодержатель со вставкой из клена
- » Серия пополнилась новыми моделями 54UL-3 и 70M.

СИМА WISE-STREAM

Модель	Тип	Длина (м)	Мощность	Кол-во секций	Вес (гр)	Тест (гр)	Тест по леске (lb)
СИМА-WS 54UL	Spinning	1.62	Ultra Light	2	73	1.5-7	2-6
СИМА-WS 54UL-3	Spinning	1.62	Ultra Light	3	73	2-9	2-6
СИМА-WS 60L	Spinning	1.83	Light	2	78	2-9	2-6
СИМА-WS 60M	Spinning	1.83	Medium	2	90	4-14	6-12
СИМА-WS 70M	Spinning	2.13	Medium	2	115	6-22	8-16
СИМА-WS 76ML	Spinning	2.29	Medium Light	2	115	3-17	3-10

PURELIST NT

Новая серия удилищ, специально разработанная для различных видов и условий ловли

- » Материал бланков: высокомодульный графит "HVF™", способный выдерживать запредельные нагрузки
- » Пропускные кольца со вставками SiC
- » Рукоятка их высококачественной пробки класса AAA
- » Широкая линейка длин и тестов для различных видов и условий ловли
- » Стильный чехол

PURELIST NT

Модель	Тип	Длина (м)	Мощность	Кол-во секций	Вес (гр)	Тест (гр)	Тест по леске (lb)
PURELIST NT 52ULFS-2	Spinning	1.57	Ultra Light	2	75	1.5-7	2-6
PURELIST NT 56ULRS-2	Spinning	1.68	Ultra Light	2	80	1-5	1.5-6
PURELIST NT 58LFS-2	Spinning	1.73	Light	2	85	2-9	2-6
PURELIST NT 60ULRS-2	Spinning	1.83	Ultra Light	2	85	2-7	2-6
PURELIST NT 68ULFS-2	Spinning	2.03	Ultra Light	2	95	1.5-8	2-6
PURELIST NT 70MLRS-3	Spinning	2.13	Medium Light	3	120	3-15	3-8
PURELIST NT 78MLFS-3	Spinning	2.34	Medium Light	3	130	3-17	3-10
PURELIST NT 86MRS-3	Spinning	2.59	Medium	3	165	7-28	6-16
PURELIST NT 88ULFS-3	Spinning	2.64	Ultra Light	3	145	3-17	4-10
PURELIST NT 90MHS-3	Spinning	2.74	Medium heavy	3	175	10-35	8-20
PURELIST NT 99HFS-3	Spinning	2.97	Heavy	3	200	10-40	8-20





TOURNAMENT SERIES Новинка специально для России и стран СНГ

Специальная разработка для России и стран СНГ с учетом российских условий и особенностей. Максимум новейших технологий и инноваций от Daiwa, помноженных на российский опыт.

Выверенные в ходе испытаний строй и спецификация каждого удилища.
Конструкторский потенциал и мировой опыт Daiwa. Невероятное сочетание высокой чувствительности, легкого веса, мощности и надежности.
Высококачественные материалы и комплектующие. Самые новейшие технологии и инновации в области конструирования удилищ.

- » Графитовый материал SVF COMPILE-X
- » Технология создания бланка 3DX
- » Стык колен V-JOINT, не изменяющий строй бланка
- » Оригинальные катушкодержатели Daiwa анатомической формы
- » Оригинальные противозахлестные пропускные кольца Fuji Titanium K-Guides
- » На UL-моделях применяется комбинация пропускных колец Fuji Titanium A-Guides и K-Guides
- » Вставки Fuji SiC
- » Рукоятка из высококачественной пробки или вспененного материала
- » Поставляются в высококачественном чехле

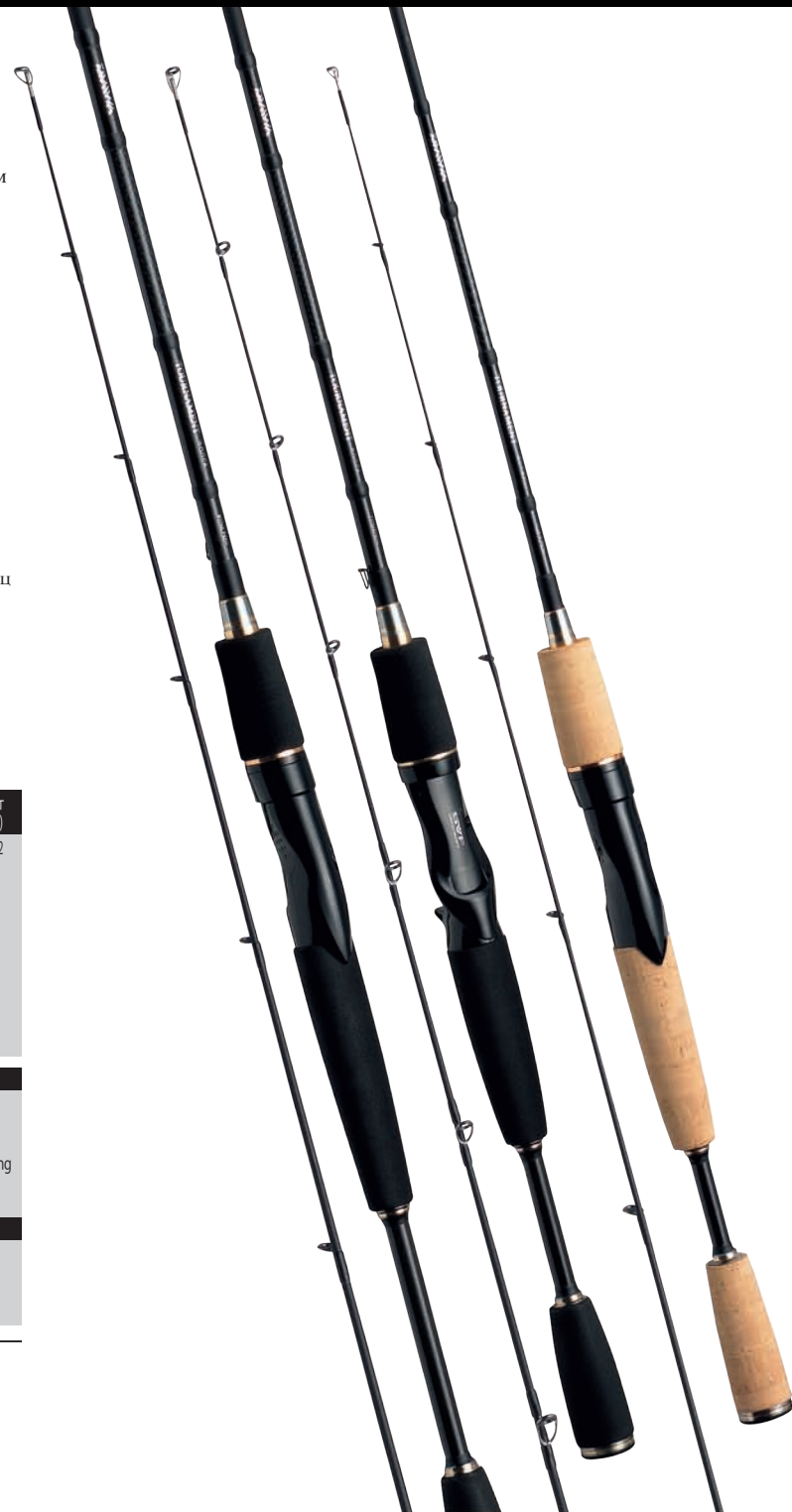

Тournament Волга

Модель	Тип	Назначение	Длина	Мощность	Строй	Кол - во секций	Тест (гр)
TNVO662LFSOH-AR	Spinning		6'6"	L	Fast	One & Half	3.5-12
TNVO702MLXFSOH-AR	Spinning	Twitching Special	7'	ML	Extra Fast	One & Half	5-15
TNVO732MXFSOH-AR	Spinning	Twitching Special	7'3"	M	Extra Fast	One & Half	5-28
TNVO762MLXFSOH-AR	Spinning	Twitching Special	7'6"	ML	Extra Fast	One & Half	5-20
TNVO762MXFSOH-AR	Spinning	Twitching Special	7'6"	M	Extra Fast	One & Half	5-28
TNVO802MLFSOH-AR	Spinning		8'	ML	Fast	One & Half	5-20
TNVO802MFSOH-AR	Spinning		8'	M	Fast	One & Half	5-28
TNVO862MFSOH-AR	Spinning		8'6"	M	Fast	One & Half	5-28
TNVO732MXFB0H-AR	Baitcast	Baitcast Twitching Special	7'3"	M	Extra Fast	One & Half	5-28

Концептуальные особенности серий

Концепция:	Универсальные удилища		
Объект ловли:	Щука / Судак / Окунь		
Применение:	Размер трофея:	S-L	
	Стиль / приманки:	Top Water	Mid Wobbler Bottom Jigging
Характеристики:	Длина:	6'6"-8'6"	
	Строй:	Fast/Extra Fast	

Спецификация и характеристики

Катушкодержатель	Daiwa original
Вид рукоятки	Разнесенная
Материал рукоятки	Вспененный материал
Разрыв стыка	1/2

Tournament Дельта

Модель	Тип	Назначение	Длина	Мощность	Строй	Кол-во секций	Тест (гр)
TNDL802MHFS-AR	Spinning		8'	MH	Fast	2	10-40
TNDL802HFS-AR	Spinning		8'	H	Fast	2	15-50
TNDL862MHFS-AR	Spinning		8'6"	MH	Fast	2	10-40
TNDL902MHFS-AR	Spinning		9'	MH	Fast	2	10-40
TNDL962MHFS-AR	Spinning		9'6"	XH	Fast	2	30-90
TNDL902HFS-AR	Spinning		9'	H	Fast	2	15-50
TNDL862HFS-AR	Spinning		8'6"	XH	Fast	2	30-90

Концептуальные особенности серий

Концепция:	Ловля крупного хищника		
Объекты ловли:	Щука / Судак / Окунь / Сом		
Применение:	Размер трофея:	M-XL	
	Стиль / приманки:	Big Wobbler	Heavy Jig
Характеристики:	Длина:	8'-9'6"	
	Строй:	Fast	

Спецификация и характеристики

Катушкодержатель	Daiwa original
Вид рукоятки	Цельная
Материал рукоятки	Вспененный материал
Разрыв стыка	Обычный, 2 части

Tournament Амур

Модель	Тип	Назначение	Длина	Мощность	Строй	Кол-во секций	Тест (гр)
TNAM802MHRS-AR	Spinning	Large Spinner/Spoon/Wobbler	8'	MH	Moderate Fast-Fast	2	10-40
TNAM802HRS-AR	Spinning	Heavy Spinner/Spoon/Wobbler	8'	H	Moderate Fast-Fast	2	15-50
TNAM862MHRS-AR	Spinning	Large Spinner/Spoon/Wobbler	8'6"	MH	Moderate Fast-Fast	2	15-45
TNAM902MHRS-AR	Spinning	Long Range Shooting	9'	M	Moderate Fast-Fast	2	5-30
TNAM962HRS-AR	Spinning	Lanker Fish Hunter	9'6"	H	Moderate Fast-Fast	2	15-60

Концептуальные особенности серий

Концепция:	Трофейный хищник		
Объект ловли:	Таймень / Сима / Семга / Трофейная щука		
Применение:	Размер трофея:	L-XXL	
	Стиль / приманки:	Big Spoon	Big Wobbler Heavy Jig
Характеристики:	Длина:	8'-9'6"	
	Строй:	Modelate-Fast-Fast	

Спецификация и характеристики

Катушкодержатель	Со вставкой из натурального дерева
Вид рукоятки	Цельная
Материал рукоятки	Натуральная пробка класса AAA
Разрыв стыка	Обычный, 2 части

Tournament Днепр

Модель	Тип	Назначение	Длина	Мощность	Строй	Кол-во секций	Тест (гр)
TNDN672ULFSOH-AR	Spinning		6'7"	UL	Fast	One & Half	1-3.5
TNDN732MLFSOH-AR	Spinning		7'3"	ML	Fast	One & Half	2-8
TNDN762LFSOH-AR	Spinning		7'6"	L	Fast	One & Half	1.5-7
TNDN802MFSOH-AR	Spinning		8'	ML	Fast	One & Half	3-13
TNDN802MHFSOH-AR	Spinning		8'	MH	Fast	One & Half	6-20

Концептуальные особенности серий

Концепция:	Универсальные удилица		
Объект ловли:	Щука / Судак / Окунь		
Применение:	Размер трофея:	S-L	
	Стиль / приманки:	Top Water	Mid Wobbler Bottom Jigging
Характеристики:	Длина:	6'7"-8'	
	Строй:	Fast/Extra Fast	

Спецификация и характеристики

Катушкодержатель	Daiwa original
Вид рукоятки	Разнесенная
Материал рукоятки	Натуральная пробка класса AAA
Разрыв стыка	1 1/2

Tournament форель

Модель	Тип	Назначение	Длина	Мощность	Строй	Кол-во секций	Тест (гр)
TNPH602ULFSOH-AR	Spinning		6'	UL	Fast	One & Half	0.8-7
TNPH662ULFSOH-AR	Spinning		6'6"	UL	Fast	One & Half	0.8-7
TNPH702ULFSOH-AR	Spinning		7'	UL	Fast	One & Half	0.8-7
TNPH902MFS-AR	Spinning		9'	M	Fast	2	7-28
TNPH762LFSOH-AR	Spinning		7'6"	L	Fast	One & Half	3-21

Концептуальные особенности серий

Концепция:	UL и лайтовый спиннинг		
Объект ловли:	Форель / Окунь / Судак / Щука		
Применение:	Размер трофея:	S	
	Стиль / приманки:	Small Spoon	Small Spinner Small Wobbler
Характеристики:	Длина:	6'-9'	
	Строй:	Fast	

Спецификация и характеристики

Катушкодержатель	Daiwa original
Вид рукоятки	Разнесенная
Материал рукоятки	Натуральная пробка класса AAA
Разрыв стыка	1 1/2 и обычный, 2 части



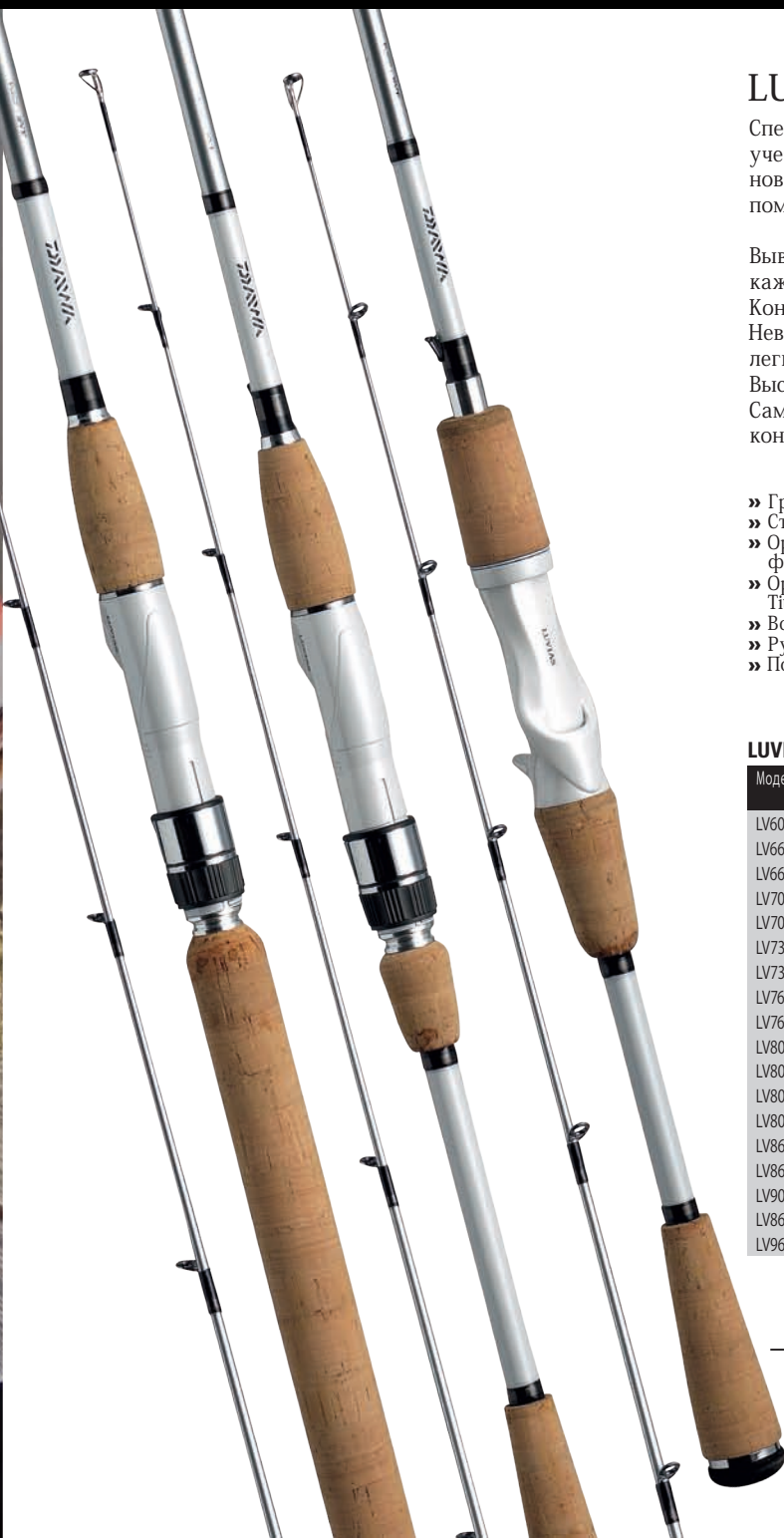

LUVIAS Новинка

Специальная разработка для России и стран СНГ с учетом российских условий и особенностей. Максимум новейших технологий и инноваций от Daiwa, помноженных на российский опыт.

Выверенные в ходе испытаний строй и спецификация каждого удилища.

Конструкторский потенциал и мировой опыт Daiwa. Невероятное сочетание высокой чувствительности, легкого веса, мощности и надежности.

Высококачественные материалы и комплектующие. Самые новейшие технологии и инновации в области конструирования удилищ.

- » Графитовый материал SVF
- » Стык колен V-JOINT, не изменяющий строй бланка
- » Оригинальные катушкодержатели Daiwa анатомической формы
- » Оригинальные противозахлестные пропускные кольца Fuji Titanium K-Guides
- » Вставки Fuji SiC
- » Рукоятка из высококачественной пробки
- » Поставляются в высококачественном неопреновом чехле

LUVIAS

Модель	Тип	Назначение	Длина	Мощность	Строй	Кол-во секций	Тест (гр)
LV602ULFS-AR	Spinning		6'	UL	Fast	2	0.8-7
LV662ULFS-AR	Spinning		6'6"	UL	Fast	2	0.8-7
LV662LFS-AR	Spinning		6'6"	L	Fast	2	3.5-12
LV702ULFS-AR	Spinning		7'	UL	Fast	2	0.8-7
LV702MLXFS-AR	Spinning	Twitching Special	7'	ML	Extra Fast	2	5-15
LV732MXFS-AR	Spinning	Twitching Special	7'3"	M	Extra Fast	2	5-28
LV732MXFB-AR	Baitcast	BT Twitching Special	7'3"	M	Extra Fast	2	5-28
LV762MLXFS-AR	Spinning	Twitching Special	7'6"	ML	Extra Fast	2	5-20
LV762MXFS-AR	Spinning	Twitching Special	7'6"	M	Extra Fast	2	5-28
LV802MLFS-AR	Spinning		8'	ML	Fast	2	5-20
LV802MFS-AR	Spinning		8'	M	Fast	2	5-28
LV802MHFS-AR	Spinning		8'	MH	Fast	2	10-40
LV802HFS-AR	Spinning		8'	H	Fast	2	15-50
LV862MFS-AR	Spinning		8'6"	M	Fast	2	5-28
LV862MHFS-AR	Spinning		8'6"	MH	Fast	2	10-40
LV902MHFS-AR	Spinning		9'	MH	Fast	2	10-40
LV862XHFS-AR	Spinning		8'6"	XH	Fast	2	30-90
LV962HFS-AR	Spinning		9'6"	H	Fast	2	15-60

TEAM DAIWA - RU

Новая серии удилищ, специально разработанная экспертами Daiwa для российского и украинского рынков

- » Материал бланков: высокомодульный графит "HVF™", способный выдерживать запредельные нагрузки
- » Специальная разработка под условия рыбалки в России и Украине, включая джеркбейтовые удилища
- » Пропускные кольца со вставками SiC
- » Увеличенный диаметр пропускных колец на удилищах класса М/МН/Н
- » Усиленные кольца на удилищах класса МН и Н на двух опорах
- » Катушкодержатель Fuji VSS (У джеркбейтовых моделей - TCS)
- » Стык колен V-Joint®, не изменяющий строй бланка
- » Рукоятка из высококачественной пробки класса AA
- » Широкая линейка длин и тестов для различных видов и условий ловли
- » Стильный чехол из неопрена с замком - молнией

TEAM DAIWA - RU

Модель	Тип	Длина (м)	Мощность	Строй	Кол-во секций	Тест (гр)	Тест по леске (lb)
TD-RU662ULFS	Spinning	1,98	Ultralight	Fast	2	0.8-7g	2-6lb
TD-RU702ULFS	Spinning	2,13	Ultralight	Fast	2	0.8-7g	2-6lb
TD-RU702MLFS	Spinning	2,13	Medium Light	Fast	2	5-15g	6-10lb
TD-RU702MFS	Spinning	2,13	Medium	Fast	2	5-28g	8-16lb
TD-RU802MLFS	Spinning	2,44	Medium Light	Fast	2	5-15g	6-10lb
TD-RU802MFS	Spinning	2,44	Medium	Fast	2	5-28g	8-16lb
TD-RU802MHFS	Spinning	2,44	Medium Heavy	Fast	2	10-40g	10-20lb
TD-RU862MFS	Spinning	2,59	Medium	Fast	2	5-28g	8-16lb
TD-RU862MHFS	Spinning	2,59	Medium Heavy	Fast	2	10-40g	10-20lb
TD-RU862HFS	Spinning	2,59	Heavy	Fast	2	15-50g	12-25lb
TD-RU902MFS	Spinning	2,74	Medium	Fast	2	5-28g	8-16lb
TD-RU902MHFS	Spinning	2,74	Medium Heavy	Fast	2	10-40g	10-20lb
TD-RU902HFS	Spinning	2,74	Heavy	Fast	2	15-50g	12-25lb
TD-RU962MLFS	Spinning	2,90	Medium Light	Fast	2	5-15g	6-12lb
TD-RU962MFS	Spinning	2,90	Medium	Fast	2	5-28g	8-16lb
TD-RU962MHFS	Spinning	2,90	Medium Heavy	Fast	2	10-40g	10-20lb
TD-RU1002MHFS	Spinning	3,05	Medium Heavy	Fast	2	10-40g	10-20lb
TD-RU1002HFS	Spinning	3,05	Heavy	Fast	2	15-50g	12-25lb
TD-RU621XHFB	Jerkbait	1,88	Extra Heavy	Fast	1	60-170g	25-60lb
TD-RU691XHFB	Jerkbait	2,06	Extra Heavy	Fast	1	60-170g	25-60lb





NEW EXCELER - RU

Новые удилища Exceler RU – лучшее предложение по соотношению цена - качество. Специальная разработка экспертов Daiwa для российского и украинского рынков

- » Вланки из высокомодульного графита
- » Катушкодержатель Fuji DPS
- » Рукоятка из высококачественной пробки
- » Пропускные кольца со вставками SiC
- » Широкая линейка длин и тестов для различных видов и условий ловли
- » Стильный нейлоновый чехол с замком - молнией

EXCELER - RU

Модель	Тип	Длина (м)	Мощность	Строй	Кол-во секций	Тест (гр)	Тест по леске (lb)
EXC-RU702ULFS	Spinning	2,13	Ultralight	Fast	2	0,8-7g	2-6lb
EXC-RU702MLFS	Spinning	2,13	Medium Light	Fast	2	5-15g	6-10lb
EXC-RU702MFS	Spinning	2,13	Medium	Fast	2	5-28g	8-16lb
EXC-RU802MLFS	Spinning	2,44	Medium Light	Fast	2	5-15g	6-10lb
EXC-RU802MFS	Spinning	2,44	Medium	Fast	2	5-28g	8-16lb
EXC-RU802MHFS	Spinning	2,44	Medium Heavy	Fast	2	10-40g	10-20lb
EXC-RU862MFS	Spinning	2,59	Medium	Fast	2	5-28g	8-16lb
EXC-RU862MHFS	Spinning	2,59	Medium Heavy	Fast	2	10-40g	10-20lb
EXC-RU902MFS	Spinning	2,74	Medium	Fast	2	5-28g	8-16lb
EXC-RU902MHFS	Spinning	2,74	Medium Heavy	Fast	2	10-40g	10-20lb
EXC-RU902HFS	Spinning	2,74	Heavy	Fast	2	15-50g	12-25lb
EXC-RU962MLFS	Spinning	2,90	Medium Light	Fast	2	5-15g	6-12lb
EXC-RU962MFS	Spinning	2,90	Medium	Fast	2	5-28g	8-16lb
EXC-RU1002MHFS	Spinning	3,05	Medium Heavy	Fast	2	10-40g	10-20lb
EXC-RU1002HFS	Spinning	3,05	Heavy	Fast	2	15-50g	12-25lb

EXCELER-RU Новинка дополнительные модели Twitching/Jerkbait

Популярная серия пополнилась специализированными удилищами для твичинга и ловли на джеркбейты

- » Графитовый материал HVF
- » Катушкодержатель Fuji TCS
- » Рукоятка из высококачественной пробки
- » Пропускные кольца со вставками SiC
- » Поставляются в нейлоновом чехле

EXCELER - RU Twitching/Jerkbait

Модель	Тип	Назначение	Длина	Мощность	Строй	Кол-во секций	Тест (гр)
EXC-RU 702MFB	Baitcast	Baitcast Twitching	7'	M	Faast	2	7-21
EXC-RU 602HFB	Baitcast	Jerkbait/Swimbait	6'	H	Faast	2	30-100
EXC-RU 662XHFB	Baitcast	Jerkbait/Swimbait	6'6"	XH	Faast	2	60-170

VULCAN - RU

Новая бюджетная серия удилищ, специальная разработанная экспертами Daiwa для российского и украинского рынков

- » Высококачественные графитовые бланки
- » Катушкодержатель Fuji DPS
- » Рукоятка из высококачественной пробки
- » Широкая линейка длин и тестов для различных видов и условий ловли
- » Удобный нейлоновый чехол

VULCAN - RU

Модель	Тип	Длина (м)	Мощность	Строй	Кол-во секций	Тест (гр)	Тест по леске (lb)
VL-RU702LFS	Spinning	2,13	Light	Fast	2	3,5-12g	4-8lb
VL-RU702MLFS	Spinning	2,13	Medium Light	Fast	2	5-15g	6-10lb
VL-RU702MFS	Spinning	2,13	Medium	Fast	2	5-28g	8-16lb
VL-RU802MLFS	Spinning	2,44	Medium Light	Fast	2	5-15g	6-10lb
VL-RU802MFS	Spinning	2,44	Medium	Fast	2	5-28g	8-16lb
VL-RU802MHFS	Spinning	2,44	Medium Heavy	Fast	2	10-40g	10-20lb
VL-RU862MFS	Spinning	2,59	Medium	Fast	2	5-28g	8-16lb
VL-RU862MHFS	Spinning	2,59	Medium Heavy	Fast	2	10-40g	10-20lb
VL-RU902MFS	Spinning	2,74	Medium	Fast	2	5-28g	8-16lb
VL-RU902MHFS	Spinning	2,74	Medium Heavy	Fast	2	10-40g	10-20lb
VL-RU902HFS	Spinning	2,74	Heavy	Fast	2	15-50g	12-25lb
VL-RU962MLFS	Spinning	2,90	Medium Light	Fast	2	5-15g	6-12lb
VL-RU962MFS	Spinning	2,90	Medium	Fast	2	5-28g	8-16lb
VL-RU1002MHFS	Spinning	3,05	Medium Heavy	Fast	2	10-40g	10-20lb
VL-RU1002HFS	Spinning	3,05	Heavy	Fast	2	15-50g	12-25lb

RYUKON

Новая серия спиннинговых удилищ RYUKON

- » Новая линейка спиннингов Премиум - класса
- » Удобный оригинальный катушкодержатель Daiwa (округлой формы для спиннинговых и с двойным курком для бейткастинговых удилищ)
- » Рукоятка из долговечного материала EVA
- » Соединение колен V-Joint®, не изменяющее строй бланка
- » Бланк выполнен из высокомодульного японского графита
- » Пропускные кольца Fuji®Alconite
- » Разнесённая рукоятка с окантовочными пазами нижней части для удобства захвата
- » Поставляется в защитном чехле с замком - «молния»

RYUKON

Модель	Тип	Длина (м)	Кол - во секций	Тест (гр)
RK602HFB	Jerk Bait	1.83	2	50-100g
RK902MLFS	Jigger	2.75	2	3-18g
RK902MFS	Jigger	2.75	2	8-35g
RK802MLFS	Jigger	2.44	2	14-28g
RK802MHFS	Jigger	2.44	2	21-42g
RK902MHFS	Spin	2.75	2	15-45g
RK902HFS	Spin	2.75	2	30-60g
RK1002MHFS	Spin	3.05	2	20-60g
RK762ULFS	Finesse	2.29	2	0.5-10g

TITANIUM PLUS

- » Бланк из высокомодульного японского графита высшего качества, выполнен по технологии с использованием минимального количества связующего
- » Пропускные кольца FUJI Alconite
- » Рукоятка из натуральной пробки
- » Катушкодержатель FUJI KDPS/VSS с карбоновой вставкой у зажимного кольца

TITANIUM PLUS

Модель	Тип	Длина (м)	Кол - во секций	Тест (гр)
TP 662 MLS	Spin	1.98	2	5-21g
TP 702 MLS	Spin	2.14	2	7-21g
TP 802 MLS	Spin	2.44	2	7-25g
TP 762 MHS	Spin	2.29	2	7-30g
TP 802 MHS	Spin	2.44	2	10-40g
TP 902 HS	Spin	2.75	2	15-50g

INFINITY-Q Новинка

Обновленная версия популярной серии удилищ Infinity-Q

- » Улучшенные рабочие характеристики
- » Оснащается пропускными кольцами Fuji's Alconite K-Guides
- » Элегантный матовый катушкодержатель Fuji, эксклюзивная разработка для Daiwa
- » Высококачественная пробковая рукоятка

INFINITY-Q

Модель	Тип	Назначение	Длина	Мощность	Строй	Кол-во секций	Тест (гр)	Вес (гр)
IFQ702ULFS-AD Jigger	Spinning	Jigger	7'	UL	Fast	2	3-15g	136g
IFQ802ULFS-AD Jigger	Spinning	Jigger	8'	UL	Fast	2	3-15g	158g
IFQ802LFS-AD Jigger	Spinning	Jigger	8'	L	Fast	2	5-20g	162g
IFQ902ULFS-AD Jigger	Spinning	Jigger	9'	UL	Fast	2	3-18g	174g
IFQ902LFS-AD Jigger	Spinning	Jigger	9'	L	Fast	2	7-28g	178g
IFQ902MLFS-AD Jigger	Spinning	Jigger	9'	ML	Fast	2	8-35g	180g
IFQ902MFS-AD Spinning	Spinning	Spinning	9'	M	Fast	2	15-45g	210g
IFQ902MHFS-AD Spinning	Spinning	Spinning	9'	MH	Fast	2	30-60g	230g
IFQ902HFS-AD Softbait	Spinning	Softbait	9'	H	Fast	2	40-80g	240g
IFQ1002MHFS-AD Spinning	Spinning	Spinning	10'	MH	Fast	2	30-60g	260g
IFQ1062MHFS-AD Seatrout	Spinning	Seatrout	10'6"	MH	Fast	2	25-50g	234g
IFQ802ULFS-AD Ultralight	Spinning	Ultralight	8'	UL	Fast	2	1-9g	150g



TEAM DAIWA-MODE

- » Обновленная серия удилищ "TD-MODE"
- » Бланки из высококачественного графита
- » Пропускные кольца FUJI SiC / Оригинальный фиксатор для крючка Fuji
- » Рукоятка из долговечного материала EVA
- » Оригинальная «двухкурковая» рукоятка Daiwa на бейткастинговых моделях

TD MODE

Модель	Тип	Длина (м)	Кол-во секций	Тест (гр)
TDM E 602 MFB OH	Baitcast	1.83	2	7-21 g
TDM E 662 MFB OH	Baitcast	1.98	2	7-21 g
TDM E 742 HFB OS	Baitcast	2.2	2	14-56 g
TDM E 702 MHFS	Spin	2.14	2	7-28 g
TDM E 802 MHFS	Spin	2.44	2	7-28 g
TDM E 662 HFS	Spin	1.98	2	14-56 g
TDM E 742 HFS OS	Spin	2.2	2	14-56 g
TDM E 802 HFS	Spin	2.44	2	14-56 g

TEAM DAIWA MODE 08 TD Mode 662MLFS-08

Несмотря на то, что удилище TD Mode 662MLFS-08 является двухсоставным, безупречная динамика изгиба бланка создает полное ощущение одночастника. Удобная разнесенная рукоятка из дуплона, запатентованный катушкодержатель Daiwa и алюминиевая заглушка придают удилищу respectable вид. Соединение колен "flex joint" не нарушает строй удилища, создавая впечатление одночастника. Бланк из графита HVF обладает достаточным резервом мощности для борьбы с крупной рыбой.

TD MODE ADDITIONAL ITEM FOR 08

Модель	Тип	Длина (м)	Мощность	Строй	Кол-во секций	Вес (гр)	Тест (гр)	Тест по леске(гр)
TD MODE 662MLFS-08	Spinning	1.95	Medium Light	Fast	2	125	3.5-16	4-8

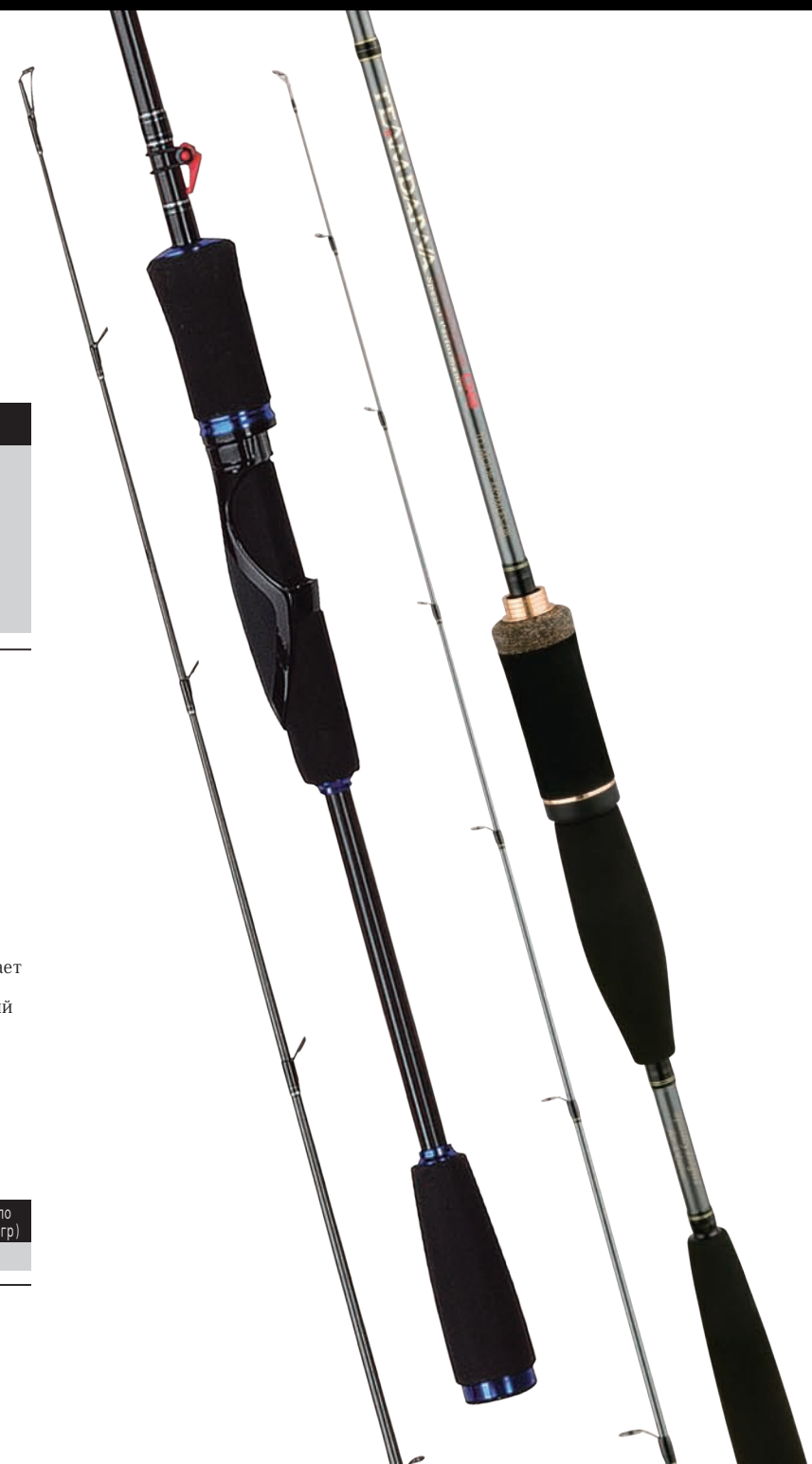

VULCAN SUPREME SST

- » Сверхчувствительная вершинка SST (Super Sensitive Tip) из цельного графита обеспечивает точный заброс и четко передает малейшие нюансы поклевки
- » Бланки из высококачественного графита
- » Пропускные кольца со вставками SiC
- » Рукоятка из пробки высшего качества
- » Катушкодержатель FUJI DPS

VULCAN SUPREME SST

Модель	Тип	Длина (м)	Кол - во секций	Тест (гр)
VL-S SST802MLFS	Spin	2.44	2	5-15g
VL-S SST862MLFS	Spin	2.59	2	5-15g
VL-S SST902MLFS	Spin	2.75	2	5-15g
VL-S SST1002MLFS	Spin	3.05	2	5-15g
VL-S SST802MFS	Spin	2.44	2	6-18g
VL-S SST902MFS	Spin	2.75	2	6-18g

VULCAN SUPREME

Предлагает широкий выбор профессиональных спиннингов, которые отвечают любым требованиям рыбака.

Технические характеристики :

- » Изготовлены из высококачественного углепластика
- » Быстрый строй
- » Широкий выбор из 14 моделей (от 7 до 10 футов)
- » Высококачественный катушкодержатель Fuji
- » Высококачественная пробковая рукоятка

VULCAN SUPREME

Модель	Тип	Длина (м)	Мощность	Строй	Кол - во секций	Тест (гр)
VL-S 702ML	Spinning	2.12	Medium Light	Fast	2	5-15
VL-S 802L	Spinning	2.42	Light	Fast	2	3-8
VL-S 802ML	Spinning	2.42	Medium Light	Fast	2	5-15
VL-S 802M	Spinning	2.42	Medium	Fast	2	6-18
VL-S 802MH	Spinning	2.42	Medium Heavy	Fast	2	7-28
VL-S 802H	Spinning	2.42	Heavy	Fast	2	10-40
VL-S 902L	Spinning	2.73	Light	Fast	2	4-10
VL-S 902M	Spinning	2.73	Medium	Fast	2	6-18
VL-S 902MH	Spinning	2.73	Medium Heavy	Fast	2	7-28
VL-S 902H	Spinning	2.73	Heavy	Fast	2	10-40
VL-S 1002M	Spinning	3.03	Medium	Fast	2	6-18
VL-S 1002MH	Spinning	3.03	Medium Heavy	Fast	2	7-28
VL-S 1002H	Spinning	3.03	Heavy	Fast	2	10-40
VL-S 1002HH	Spinning	3.03	Extra Heavy	Fast	2	15-50

VULCAN SUPREME JERKBAIT

- » Джеркбейтовые модели, разработанные специально для российского и украинского рынков
- » Бланки из высококачественного графита
- » Пропускные кольца со вставками SiC
- » Рукоятка из резиновой пробки
- » Катушкодержатель FUJI ECS

VULCAN SUPREME JERKBAIT

Модель	Тип	Длина (м)	Мощность	Строй	Кол - во секций	Тест (гр)
VL-S JB531HFB	Jerkbait	1.58	Heavy	Fast	1	20-100
VL-S JB571HFB	Jerkbait	1.68	Heavy	Fast	1	20-100
VL-S JB571XHFB	Jerkbait	1.68	Extra Heavy	Fast	1	40-140
VL-S JB571XXHFB	Jerkbait	1.68	XX Heavy	Fast	1	250
VL-S JB572XHFB	Jerkbait	1.68	Extra Heavy	Fast	2	40-140

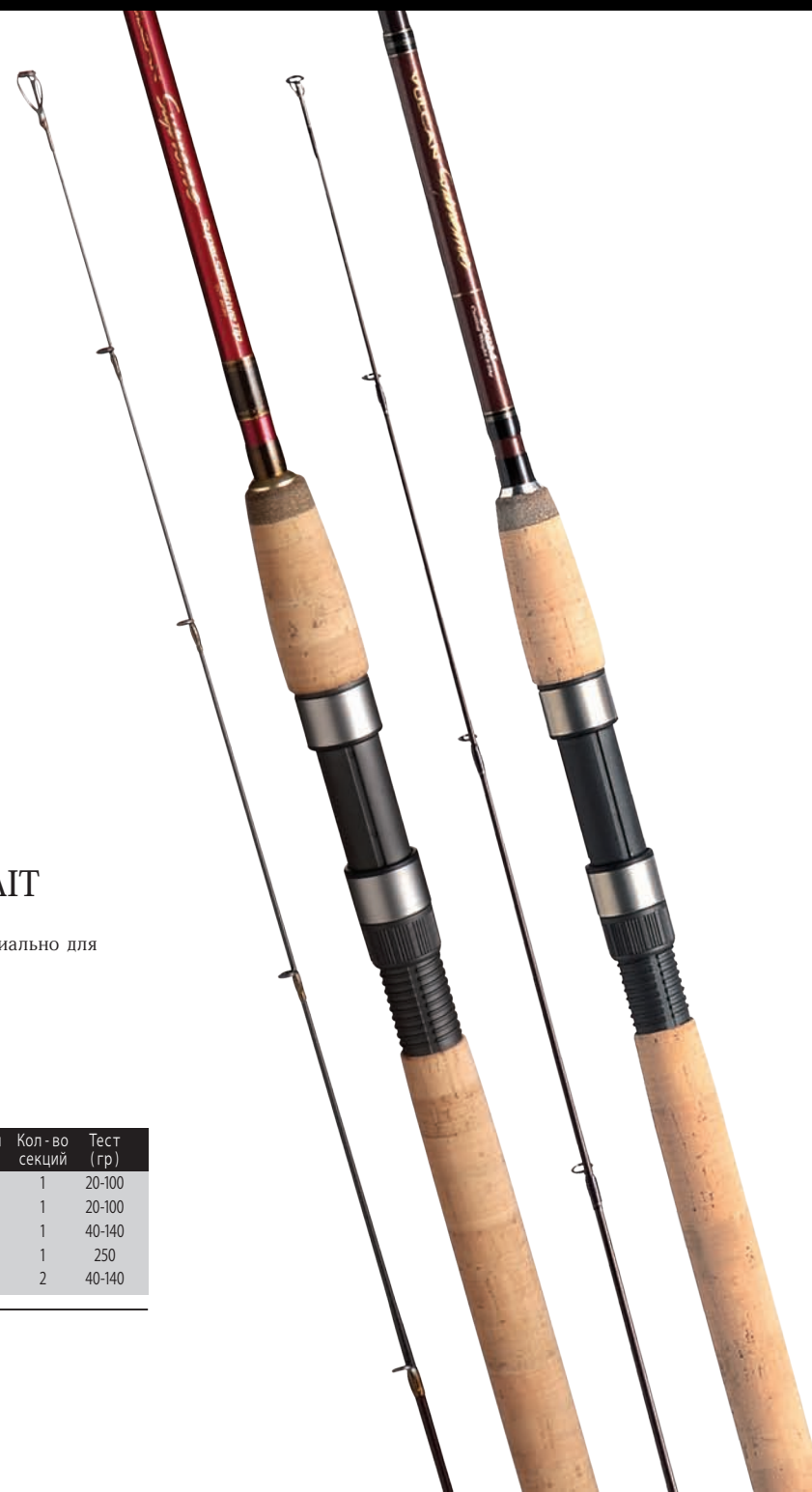



PROCYON

Показательно высокое качество и превосходная работа, воплощенные с помощью передовых технологий Daiwa.

Технические характеристики:

- » Изготовлены из высококачественного углепластика
- » Быстрый строй
- » Широкий выбор из 8 моделей (от 8 до 10 футов)
- » Высококачественная пробковая рукоятка

PROCYON

Модель	Тип	Длина (м)	Мощность	Строй	Кол - во секций	Тест (гр)
PROCYON 802M	Spinning	2.42	Medium	Fast	2	5-21
PROCYON 802MH	Spinning	2.42	Medium Heavy	Fast	2	7-28
PROCYON 902M	Spinning	2.73	Medium	Fast	2	5-21
PROCYON 902MH	Spinning	2.73	Medium Heavy	Fast	2	7-28
PROCYON 902H	Spinning	2.73	Heavy	Fast	2	10-35
PROCYON 1002M	Spinning	3.03	Medium	Fast	2	5-21
PROCYON 1002MH	Spinning	3.03	Medium Heavy	Fast	2	7-28
PROCYON 1002H	Spinning	3.03	Heavy	Fast	2	10-35

VULCAN

Обеспечивает высокие эксплуатационные качества.

Технические характеристики:

- » Изготовлены из высококачественного углепластика
- » Быстрый строй
- » 3 модели от 8 до 10 футов, средне - быстрого строя

VULCAN

Модель	Тип	Длина (м)	Мощность	Строй	Кол - во секций	Тест (гр)
VULCAN 802MH	Spinning	2.42	Medium Heavy	Fast	2	7-28
VULCAN 902MH	Spinning	2.73	Medium Heavy	Fast	2	7-28
VULCAN 1002MH	Spinning	3.03	Medium Heavy	Fast	2	7-28

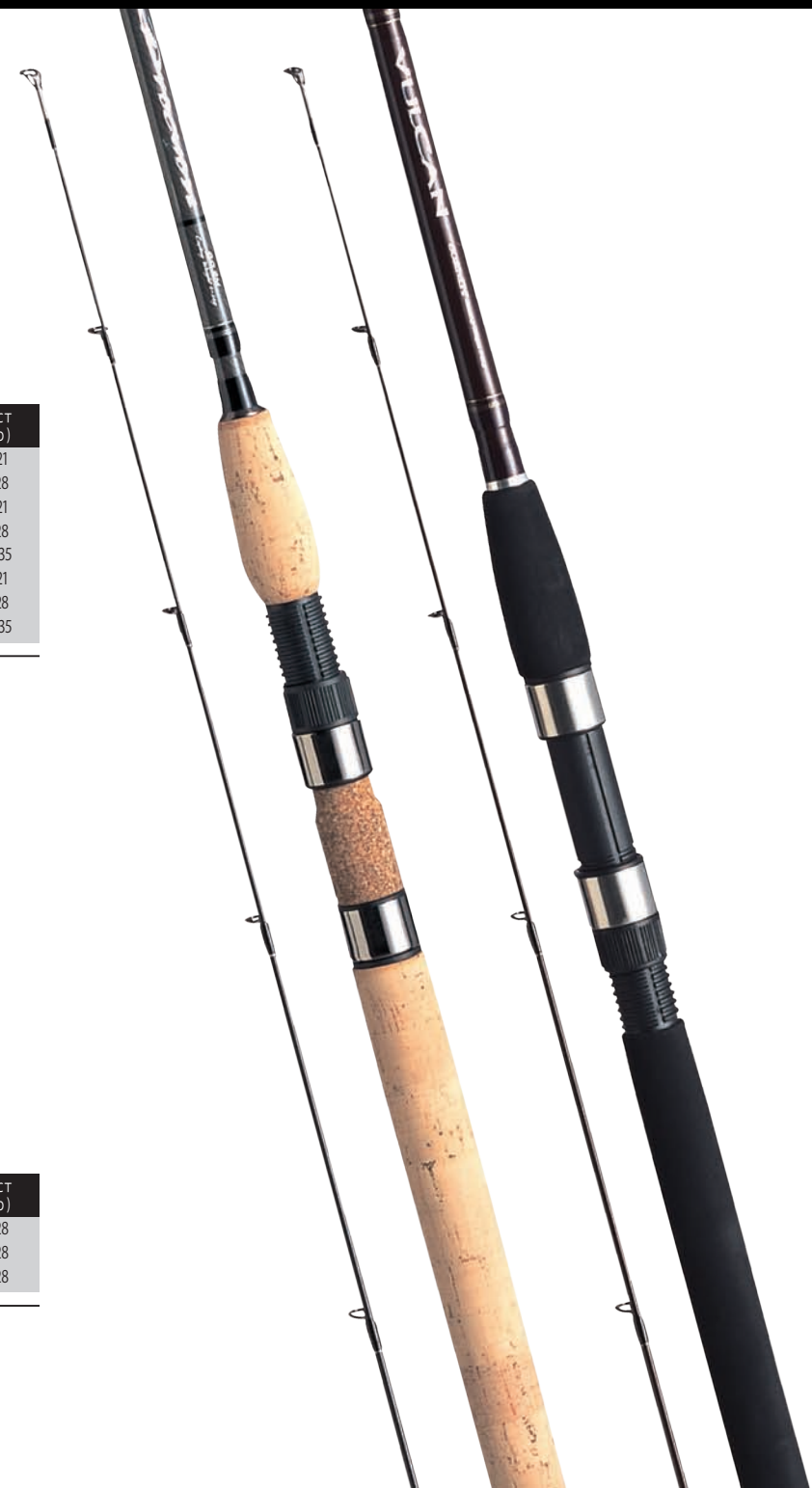

EXCELER Style-F

- » Обновленная серия удилищ "EXCELER FRESHWATER"
- » Бланки из высокомодульного графита
- » Катушкодержатель Click Adjust для надежной фиксации (в моделях 6' и 6'6")
- » Пропускные кольца со вставками SiC
- » Рукоятка из долговечного материала EVA
- » Усиленное графитовой спиралью нижнее колено

EXCELER Style-F

Модель	Тип	Длина (м)	Кол - во секций	Тест (гр)
EXSF662MFB	Baitcast	1.98	2	7-21g
EXSF602MFS	Spin	1.83	2	7-21g
EXSF662MHFS	Spin	1.98	2	7-28g
EXSF702MHFS	Spin	2.14	2	7-28g
EXSF802MHFS	Spin	2.44	2	7-28g
EXSF702HFS	Spin	2.14	2	14-56 g
EXSF802HFS	Spin	2.44	2	14-56 g
EXSF804HFS	Travel Spin	2.44	4	14-56 g

REGAL

Удилище должно быть солидным - оно может быть недорогим, но не выглядеть дешево. Если Вам нужен лучший выбор за разумные деньги - серия Regal как раз то, что Вам необходимо! Удилища Regal - это лучшее сочетание материалов, идеального строя, оптимальной дальности и мощности. Серия Regal - достойный ответ Daiwa.

Основные характеристики:

Мощные и чувствительные бланки из графита средней модульности

Пропускные кольца со вставками из оксида алюминия

Рукоятка из высококачественной пробки

Катушкодержатель с фиксирующими кольцами из нержавеющей стали

REGAL

Модель	Тип	Длина (м)	Мощность	Строй	Кол - во секций	Тест (гр)
RGL 702ULFS	Spinning	2.10	Ultra Light	Fast	2	2-10
RGL 702LFS	Spinning	2.10	Light	Fast	2	5-30
RGL 802MLFS	Spinning	2.40	Medium Light	Fast	2	4-20
RGL 802MFS	Spinning	2.40	Medium	Fast	2	5-30
RGL 802MHFS	Spinning	2.40	Medium Heavy	Fast	2	10-40
RGL 862MFS	Spinning	2.55	Medium	Fast	2	5-30
RGL 862MHFS	Spinning	2.55	Medium Heavy	Fast	2	10-40
RGL 902MFS	Spinning	2.70	Medium	Fast	2	5-30
RGL 902MHFS	Spinning	2.70	Medium Heavy	Fast	2	10-40
RGL 932MHFS	Spinning	2.78	Medium Heavy	Fast	2	10-40
RGL 1002HFS	Spinning	3.00	Heavy	Fast	2	20-60
RGL 862MFB	Baitcast	2.55	Medium	Fast	2	5-30
RGL 902MHFB	Baitcast	2.70	Medium Heavy	Fast	2	10-40

EXCELER Spinning Series

Серия Excelsor®

Технические характеристики серии Excelsor®

- » Новая серия удилищ, пришедшая на смену популярной линейке спиннингов "POWERMESH"
- » Качественные графитовые бланки
- » Декоративная заглушка из дерева на рукоятке
- » Оригинальный катушкодержатель FUJI® DPS
- » Рукоятка из пробки
- » Усиленный графитовой оплеткой комель
- » Кольца из оксида Титана
- » Линейка из 17 моделей, включая SEATROUT / JIGGER special

EXCELER SPINNING

Модель	Тип	Длина (м)	Кол - во секций	Тест (гр)
EXS 662LFS	Spin	1.98	2	10-25g
EXS 702LFS	Spin	2.14	2	10-20g
EXS 802MFS	Spin	2.44	2	10-40g
EXS 802MHFS	Spin	2.44	2	15-50g
EXS 902MFS	Spin	2.75	2	10-40g
EXS 902MHFS	Spin	2.75	2	20-60g
EXS 902HFS	Spin	2.75	2	40-80g
EXS 902XHFS	Spin	2.75	2	50-100g
EXS 1002MFS	Spin	3.05	2	10-40g
EXS 1002MHFS	Spin	3.05	2	30-60g
EXS 1002HFS	Spin	3.05	2	40-80g
EXS 802MLFS JIGGER	Jigger	2.44	2	5-25g
EXS 902LFS JIGGER	Jigger	2.75	2	3-18g
EXS 902MLFS JIGGER	Jigger	2.75	2	5-25g
EXS 1062MHFS SEATROUT	Seatrout	3.2	2	15-45g
EXS 702ULFS	Finesse	2.14	2	2-10g
EXS 802ULFS	Finesse	2.44	2	2-10g

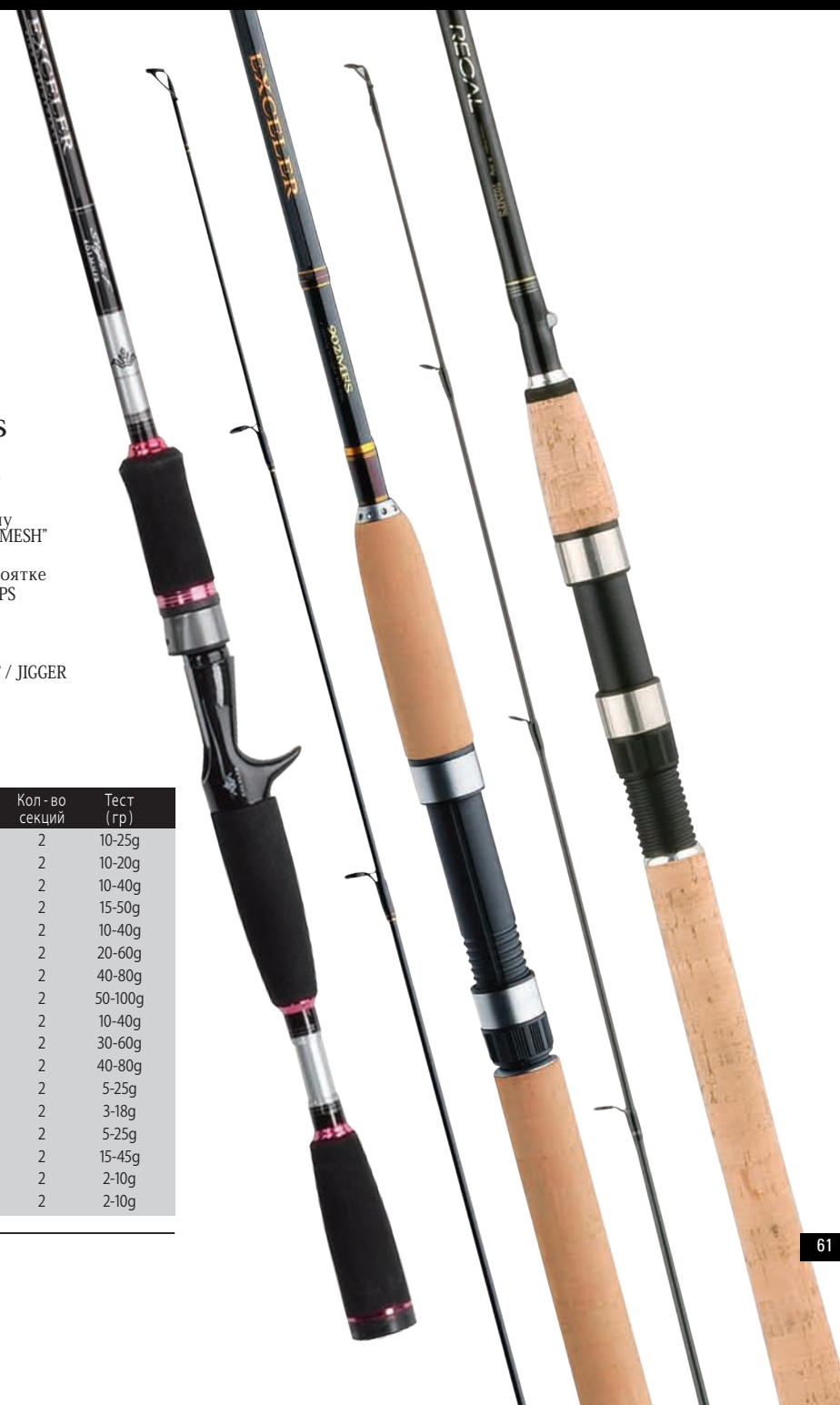



MEGAFORCE SPIN Новинка

Новая серия удилищ с оптимальным соотношением цена / качество

Технические характеристики :

- » Все модели со сверхбыстрым строем
- » Бланки из высокомодульного графита
- » Монолитная графитовая вершинка для повышенной чувствительности
- » Укороченная пробковая рукоятка
- » Пропускные кольца из оксида титана

MEGAFORCE SPIN

Модель	Тип	Длина (м)	Строй	Кол - во секций	Тест (гр)	Вес (гр)
MF220-AD	Spinning	2m 20cm	Fast	2	1-9g	104g
MF240-AD	Spinning	2m 40cm	Fast	2	2-14g	112g
MF260-AD	Spinning	2m 60cm	Fast	2	3-18g	122g
MF280-AD	Spinning	2m 80cm	Fast	2	4-20g	136g
MF300-AD	Spinning	3m	Fast	2	5-21g	146g

SWEEPFIRE Новинка

« Рабочая лошадка » в бюджетном сегменте

Технические характеристики :

- » Бланки из высокомодульного графита
- » Пропускные кольца из оксида титана
- » Высококачественная пробковая рукоятка

SWEEPFIRE

Модель	Тип	Длина (м)	Мощность	Строй	Кол - во секций	Тест (гр)	Вес (гр)
SW502ULFS	Spinning	5'	UL	Fast	2	2-10g	90g
SW602ULFS	Spinning	6'	UL	Fast	2	2-7g	106g
SW702ULFS	Spinning	7'	UL	Fast	2	2-7g	126g
SW702LFS	Spinning	7'	L	Fast	2	5-25g	130g
SW702MLFS	Spinning	7'	ML	Fast	2	10-40g	140g
SW802MLFS	Spinning	8'	ML	Fast	2	10-40g	160g
SW802MFS	Spinning	8'	M	Fast	2	15-50g	190g
SW802HFS	Spinning	8'	H	Fast	2	40-100g	200g
SW802XHFS	Spinning	8'	XH	Fast	2	50-180g	210g
SW902MLFS	Spinning	9'	ML	Fast	2	10-30g	190g
SW902MLFS JIGGER	Spinning	9'	ML	Fast	2	8-35g	202g
SW902MFS	Spinning	9'	M	Fast	2	15-40g	195g
SW902MHFS	Spinning	9'	MH	Fast	2	20-60g	195g
SW902HFS	Spinning	9'	H	Fast	2	40-100g	230g
SW902XHFS	Spinning	9'	XH	Fast	2	50-180g	245g
SW1002MLFS	Spinning	10'	ML	Fast	2	10-40g	215g
SW1002MFS	Spinning	10'	M	Fast	2	20-60g	250g
SW1002HFS	Spinning	10'	H	Fast	2	40-100g	300g

THE SILVER CREEK

MS70ML, MS 77ML: Для рыбалки на реке и озере на воблеры и блесны.

MS83M, MS86M, MS89M: Для рыбалки на больших реках. Достаточно жёсткие, чтобы контролировать глубоководные воблеры и вываживать крупную рыбу.

Технические характеристики :

- » V соединение сохраняет мощност ь удилища от основания до самой вершинки
- » Оригинальный разработанный компанией Daiwa углепластик SVF Compile X
- » Оригинальные кольца Fuji SiC, в титановой оправе
- » Уникальные технологии

THE SILVER CREEK

Модель	Тип	Длина (м)	Мощность	Кол - во секций	Вес (гр)	Тест (гр)	Тест по леске (lb)
TSCMS 70ML	Spinning	2.13	Medium Light	2	115	3-15	4-8
TSCMS 77ML	Spinning	3.31	Medium Light	2	125	3-15	4-8
TSCMS 83M	Spinning	2.51	Medium	2	140	5-21	6-12
TSCMS 86M	Spinning	2.59	Medium	2	150	7-28	6-16
TSCMS 89M	Spinning	2.67	Medium	2	150	5-21	6-12

SILVER CREEK N-STAGE

MS76ML: Прекрасно сбалансировано для дальнего заброса.

Быстрый строй помогает хорошо контролировать приманки.

MS83M: Спроектировано для рыбалки на больших реках.

Легкий вес (145 g) и мягкая вершинка дают вам ещё больше возможностей для ловли рыбы.

MS89MH: Мощное удилище medium heavy сконструировано для ловли крупного лосося.

Технические характеристики :

- » Оригинальные кольца Fuji SiC
- » Сверхлегкие титановые кольца использованы на верхней части удилища
- » Уникальные технологии

SILVER CREEK N-STAGE

Модель	Тип	Длина (м)	Мощность	Кол - во секций	Вес (гр)	Тест (гр)	Тест по леске (lb)
SC-N MS 76ML	Spinning	2.29	Medium Light	2	115	3-15	3-10
SC-N MS 83M	Spinning	2.51	Medium	2	145	7-21	6-16
SC-N MS 89MH	Spinning	2.66	Medium Heavy	2	165	7-28	6-16





PRESSO-LTD AGS

Новая серии форелевых удилищ, специально разработанная экспертами Daiwa для УЛ и Лайтовой ловли

Технические характеристики :

- » Материал бланка : высокомодульный графит SVF Compile-X Graphite™
- » Инновационные пропускные кольца AGS Air Guide System в графитовой оправе с облегченными вставками Titanium. Эксклюзивная, не имеющая аналогов разработка компании Daiwa
- » Стык колен V-Joint®, не изменяющий строй бланка
- » Рукоятка из прочного технологичного материала «Air-Foam™» Super EVA
- » Поставляется в высококачественном чехле

PRESSO-LTD AGS

Модель	Тип	Длина (м)	Мощность	Кол-во секций	Вес (гр)	Тест (гр)	Тест по леске (lb)
PRESSO LTD AGS 55XUL	Spinning	1.65	Extra Ultra Light	2	95	0.4-3	1.5-3
PRESSO LTD AGS 60XUL	Spinning	1.83	Extra Ultra Light	2	108	0.6-3	1.5-3
PRESSO LTD AGS 74L	Spinning	2.24	Light	2	105	1.4-4	2-4

PRESSO

61UL: Длина 2.11 м. Спроектированы для заброса сверх легких приманок.

60UL-SVF: Для заброса приманок весом 0.8 - 3.5 гр. Произведены из сверх чувствительного углепластика SVF (Super Volume Fiber). Рукоятка сделана из плетеного углерода.

Технические характеристики :

- » Оригинальный разработанный компанией Daiwa углепластик SVF (Super Volume Fiber) и HVF (High Volume Fiber)
- » Оригинальные кольца Fuji SiC, в титановой оправе
- » Держатель для катушки и рукоять индивидуальны для каждой модели
- » Уникальные технологии

PRESSO

Модель	Тип	Длина (м)	Мощность	Кол-во секций	Вес (гр)	Тест (гр)	Тест по леске (lb)
PRESSO LTD60XUL-SVF	Spinning	1.83	Extra Ultra Light	2	108	0.6-3	1.5-2.5
PRESSO LTD64L-SVF	Spinning	1.93	Ultra Light	2	102	1.5-4	2-4
PRESSO 57L-SVF	Spinning	1.70	Light	2	82	1.5-6	2-4
PRESSO 58XUL-SVF	Spinning	1.73	Ultra Light	1	92	0.4-3	1.5-3
PRESSO 61UL-SVF	Spinning	1.85	Ultra Light	2	67	0.8-2.5	1.5-2.5
PRESSO 63UL-SVF	Spinning	1.91	Ultra Light	2	85	1-3.5	1.5-3
PRESSO 72L-SVF	Spinning	2.18	Light	2	95	1.4-4	2-4

NEW PURELIST AT Новинка

Новая серии удилищ, специально разработанная для различных видов и условий ловли

- » Материал бланков : высокомодульный графит "HVF™", способный выдерживать запредельные нагрузки
- » Пропускные кольца со вставками SiC
- » Рукоятка их высококачественной пробки класса AAA
- » Широкая линейка длин и тестов для различных видов и условий ловли
- » Стильный чехол

PURELIST AT

Модель	Тип	Длина (м)	Мощность	Строй	Кол-во секций	Тест (гр)
PURELIST AT 51XULFS-2	Spinning	5'1"	XUL	Fast	2	0.4-3
PURELIST AT 56XULSS-2	Spinning	5'6"	XUL	Slow	2	0.6-3
PURELIST AT 56LFS-2	Spinning	5'6"	L	Fast	2	1.5-6
PURELIST AT 60XULSS-2	Spinning	6'	XUL	Slow	2	0.6-3
PURELIST AT 60ULSS-2	Spinning	6'	UL	Slow	2	1-3.5
PURELIST AT 70LRS-2	Spinning	7'	L	Regular	2	1.5-6

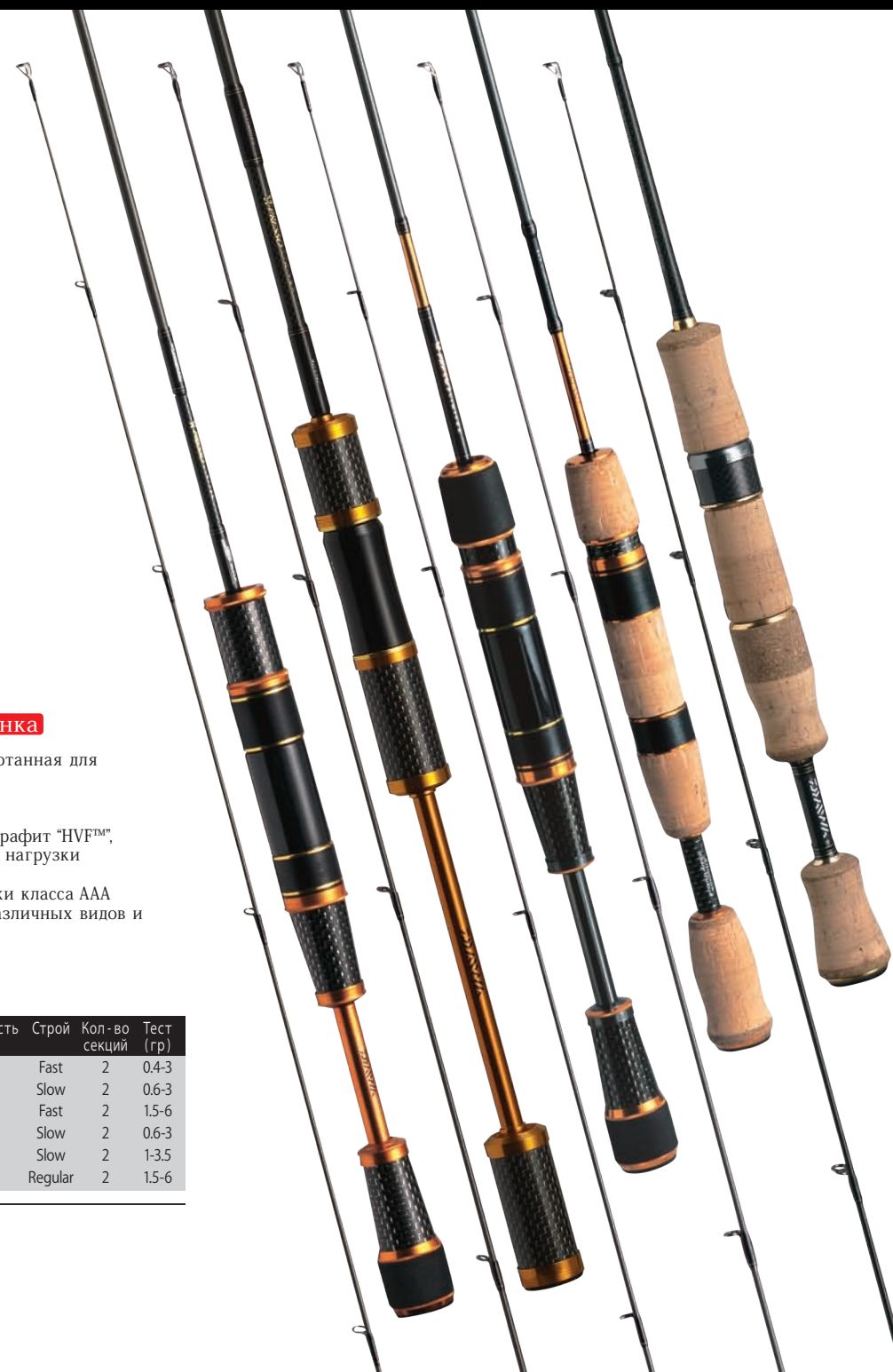

TOURNAMENT

Специально разработанная для украинского рынка серия УЛ-спиннинговых удилищ

Удилища серии Tournament с легкими тонкостенными бланками Tubular power slim design предназначены в первую очередь для ловли на легкие воблеры - минноу.

Все удилища серии отличаются чувствительной вершинкой и сверхбыстрым строем, что гарантирует точность забросов. Бланки разработаны таким образом, чтобы благодаря прогрессивно распределяющейся от кончика до рукоятки удилищ упругости придать легким и парусящим приманкам необходимую для силового заброса динамику.

Благодаря графитовому материалу SVF graphite верхняя и нижняя части бланков обладают достаточным запасом мощности для выполнения забросов в полную силу.

Все удилища серии оснащаются пропускными кольцами SiC в титановой оправе, которые в сочетании с бланками из SVF графита обеспечивают максимальную чувствительность всей снасти.

TOURNAMENT

Модель	Тип	Длина (м)	Мощность	Строй	Кол-во секций	Вес (гр)	Тест (гр)	Тест по леске (lb)
TN 67ULFS	Spinning	2.01	Ultra Light	Fast	2	107	1-3.5	2-4
TN 73MLFS	Spinning	2.19	Medium Light	Fast	2	115	2-8	4-8
TN 76LFS	Spinning	2.29	Light	Fast	2	119	1.5-7	3-8

NEW PHANTOM AT Новинка

Специально для любителей форелевой рыбалки. Эта серия спроектирована на основе передовых технологий, однако имеет приемлемую цену. Модели Ultra-Light понравятся многим рыбакам

Технические характеристики :

- » ланки из высокомодульного графита
- » Деревянный держатель для катушек, и рукоятка из высококачественной пробки
- » Пропускные кольца со вставками SiC
- » Стильный нейлоновый чехол

PHANTOM AT

Модель	Тип	Длина (м)	Мощность	Кол-во секций	Тест (гр)
PHANTOM AT 56XUL	Spinning	5'6"	XUL	2	2-4
PHANTOM AT 56UL	Spinning	5'6"	UL	2	2-4
PHANTOM AT 60XUL	Spinning	6'	XUL	2	2-4
PHANTOM AT 60UL	Spinning	6'	UL	2	2-4
PHANTOM AT 63XUL	Spinning	6'3"	XUL	2	2-4
PHANTOM AT 63UL	Spinning	6'3"	UL	2	2-4
PHANTOM AT 66XUL	Spinning	6'6"	XUL	2	2-4
PHANTOM AT 66UL	Spinning	6'6"	UL	2	2-4





SPINMATIC TUFLITE

УЛ-удилища серии

Данные новые УЛ-удилища популярной серии Spinmatic® Ultralight отличаются монолитными графитовыми бланками, обеспечивающими невероятно тонкий диаметр и уникальную прочность.

Основные характеристики серии Spinmatic® Tufflite™:

- » Сверхпрочные монолитные графитовые бланки, обладающие ультра-тонким диаметром, что, в свою очередь, обеспечивает легкий и дальний заброс даже при сильном ветре
- » Катушкодержатель Fuji®
- » Рукоятка из натуральной пробки с защитными шилдиками из композитной пробки по краям
- » Одноопорные облегченный пропускные кольца Fuji® со вставками из оксида алюминия
- » Интегрированный держатель для крючков

SPINMATIC TUFLITE

Модель	Тип	Длина (м)	Мощность	Строй	Кол-во секций	Тест (гр)	Тест по леске (lb)
SMT 601ULFS	Spinning	1.80	Ultra Light	Fast	1	1-3.5	1-4
SMT 602ULFS	Spinning	1.80	Ultra Light	Fast	2	1-3.5	1-4

SPINMATIC-X

УЛ-удилища серии

Спиннинговые удилища данной серии в сочетании с УЛ-катушками Daiwa Spinmatic гарантируют гармоничную работу и надежность всей снасти, обеспечивая точные и дальние забросы. Идеально подходят для ловли форели, окуня и мелких хищников.

Основные характеристики серии Spinmatic® X:

- » Эксклюзивные пропускные кольца Daiwa X-Treme
- » Высококачественные бланки, обладающие исключительной чувствительностью и мощностью
- » «Тюльпан» со сверхпрочной и гладкой вставкой из Titanium Nitrided Zirconia
- » Облегченные пропускные кольца со вставками из оксида алюминия
- » Катушкодержатель Fuji®
- » Классическая рукоятка из пробки, обеспечивающая комфортную ловлю в любых условиях

SPINMATIC-X

Модель	Тип	Длина (м)	Мощность	Строй	Кол-во секций	Тест (гр)	Тест по леске (lb)
SM-X 602ULFS	Spinning	1.80	Ultra Light	Fast	2	1-3.5	1-4
SM-X 662ULFS	Spinning	1.95	Ultra Light	Fast	2	1-7	2-6
SM-X 702ULFS	Spinning	2.10	Ultra Light	Fast	2	1-7	2-6
SM-X 762ULFS	Spinning	2.25	Ultra Light	Fast	2	1-7	2-6



TEAMDAIWA HEAVY FEEDER **Новинка**

Новая серия высококлассных фидерных удилищ Team Daiwa Heavy Feeder

- » Оптимальные строй и тесты для фидерной ловли класса Heavy
- » Поставляются с 3 сменными вершинками
- » Надежный катушкодержатель Fuji
- » Удобная для захвата рукоятка из вспененного материала

TEAMDAIWA HEAVY FEEDER

Модель	Тип	Назначение	Длина	Мощность	Строй	Кол-во секций	Тест (гр)	Вес (гр)
TDHF13-AD	Feeder	Heavy Feeder	13'	H	-	3+3	150g	258g
TDHF14-AD	Feeder	Heavy Feeder	14'	H	-	3+3	150g	342g

AQUALITE FEEDER **Новинка**

Оптимальная серия для лайтовой фидерной ловли

- » Параметры разработаны английскими экспертами Daiwa
- » Надежные и изящные бланки из высокомолекулярного графита
- » Рукоятка из комбинации высококачественной пробки со вставками из вспененного материала EVA
- » Поставляются с 3 сменными вершинками

AQUALITE FEEDER

Модель	Тип	Назначение	Длина	Мощность	Строй	Кол-во секций	Тест (гр)	Вес (гр)
AQLSW11Q-ADFeeder	Light Feeder	Light Feeder	11'	L	-	3+3	90g	164g
AQLSW12Q-ADFeeder	Light Feeder	Light Feeder	12'	L	-	3+3	90g	185g
AQLSW13Q-ADFeeder	Light Feeder	Light Feeder	13'	L	-	3+3	90g	202g



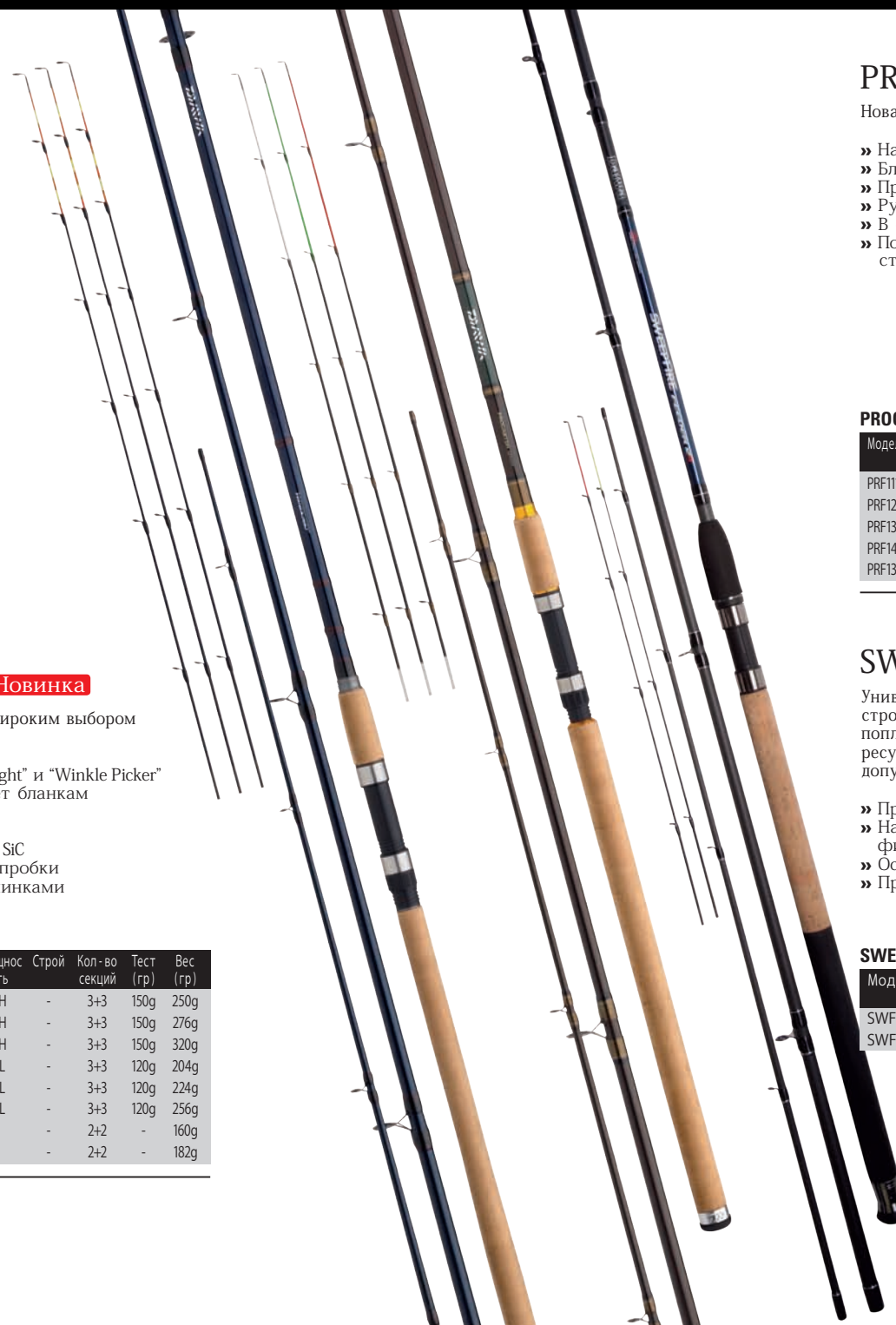

WINDCAST FEEDER Новинка

Новая линейка фидерных удилищ с широким выбором длин и тестов

- » Доступны в категориях "Heavy", "Light" и "Winkle Picker"
Высокомодульный графит придает бланкам невероятную чувствительность
- » Durable and reliable Fuji Reel Seat
- » Пропускные кольца со вставками SiC
- » Рукоятка из высококачественной пробки
- » Поставляются с 3 сменными вершинками

WINDCAST FEEDER

Модель	Тип	Назначение	Длина	Мощность	Строй	Кол-во секций	Тест (гр)	Вес (гр)
WNHF12Q-AD	Feeder	Heavy Feeder	12'	H	-	3+3	150g	250g
WNHF13Q-AD	Feeder	Heavy Feeder	13'	H	-	3+3	150g	276g
WNHF14Q-AD	Feeder	Heavy Feeder	14'	H	-	3+3	150g	320g
WNLF11Q-AD	Feeder	Light Feeder	11'	L	-	3+3	120g	204g
WNLF12Q-AD	Feeder	Light Feeder	12'	L	-	3+3	120g	224g
WNLF13Q-AD	Feeder	Light Feeder	13'	L	-	3+3	120g	256g
WNWP9Q-AD	Feeder	Winkle Picker	9'	-	-	2+2	-	160g
WNWP10Q-AD	Feeder	Winkle Picker	10'	-	-	2+2	-	182g

PROCASTER FEEDER Новинка

Новая линейка бюджетных фидерных удилищ

- » Наилучшее соотношение цена / качество
- » Бланки из высококачественного графита
- » Пропускные кольца со вставками SiC
- » Рукоятка из высококачественной пробки
- » В серию входят модели с изменяемой длиной 11'-13'
- » Поставляются с 3 сменными вершинками (графит + стекловолокно)

PROCASTER FEEDER

Модель	Тип	Назначение	Длина	Мощность	Строй	Кол-во секций	Тест (гр)	Вес (гр)
PRF113L-AD	Feeder	Light Feeder	11'-13'	L	-	4+3	100g	226g
PRF12H-AD	Feeder	Heavy Feeder	12'	H	-	3+3	150g	250g
PRF13H-AD	Feeder	Heavy Feeder	13'	H	-	3+3	150g	262g
PRF14H-AD	Feeder	Heavy Feeder	14'	H	-	3+3	150g	294g
PRF13L-AD	Feeder	Light Feeder	13'	L	-	3+3	120g	232g

SWEEPFIRE MATCH/FREEDER

Универсальная серия матчевых удилищ с прогрессивным строем, идеально подходит для различных стилей поплавочного ужения. Обладает достаточным сдерживающим ресурсом для вываживания трофейных экземпляров, допускает применение лески с разрывной нагрузкой до 8lb.

- » Прогрессивный строй для силового вываживания
- » Надежный катушкодержатель с навинчивающимся фиксатором
- » Оснащены держателем для крючка
- » Пробковая рукоятка

SWEEPFIRE MATCH/FREEDER

Модель	Длина	Вес (Oz)	Вид	Тест по леске (lbs)	Пропускные кольца
SWFM12W	12'	10.4	Waggler	2-8	A/O
SWFF13Q	13'	9.7	Waggler	2-8	A/O

TD SPECIALIST BOLO

Новинка

Новая флагманская линейка телескопических Болонских удилищ, отличающихся сверхлегким весом и жесткостью

- » Колена из высокомодульного графита SVF
- » Удилища комплектуются высококачественными пропускными кольцами и катушкодержателем
- » Легчайший вес и хороший баланс обеспечивают превосходные рабочие качества при забросе, проводке и вываживании рыбы)

TD SPECIALIST BOLO

Модель	Тип	Длина (м)	Кол - во секций
TDSPV50T-AD	Bolognese	5m	5
TDSPV60T-AD	Bolognese	6m	6
TDSPV70T-AD	Bolognese	7m	7

TEAM DAIWA Specialist Bolo TDSP V-T-AD

Новинка

Новая флагманская линейка телескопических Болонских удилищ, отличающихся сверхлегким весом и жесткостью

- » Колена из высокомодульного графита SVF
- » Удилища комплектуются высококачественными пропускными кольцами и катушкодержателем
- » Легчайший вес и хороший баланс обеспечивают превосходные рабочие качества при забросе, проводке и вываживании рыбы)

TD SPECIALIST BOLO TDSP V-T-AD

Модель	Тип	Длина (м)	Кол - во секций
TDSPPV50G	Bolognese	5.00	5
TDSPPV60G	Bolognese	6.00	6
TDSPPV70G	Bolognese	7.00	7
TDSPLDV80G	Bolognese	8.00	8





TOURNAMENT ITALY ADVANCED BOLO

Топ - серия болонских удилищ, разработанная итальянскими экспертами Daiwa

- » Идеально подходит для любых видов болонской проводки
- » Высокомодульный графитовый материал SVF (Super Volume Fiber)
- » Усиленная полая вершинка
- » Пропускные кольца SiC
- » Жесткий фиксатор колен для надежной защиты при транспортировке
- » Удилища обычной и повышенной мощности длиной 5 м /6 м /7 м
- » Внутренний протектор из вспененной резины для защиты колен и колец удилищ
- » Поставляется в мягком неопреновом чехле

TOURNAMENT ITALY ADVANCED BOLO

Модель	Тип	Длина (м)	Мощность	Кол-во секций	Вес (гр)	Длина в сложенном виде (см)
TNITAV 50G	Bolognese	5,00	Regular	5	180	138
TNITAV 60G	Bolognese	6,00	Regular	6	220	139
TNITAV 70G	Bolognese	7,00	Regular	7	285	140
TNITAV 50HG	Bolognese	5,00	Heavy	5	170	138
TNITAV 60HG	Bolognese	6,00	Heavy	6	220	139
TNITAV 70HG	Bolognese	7,00	Heavy	7	285	140

TEAM DAIWA ITALY BOLO CLASSIC VS

Бюджетная серия болонских удилищ из итальянской удилишной программы Daiwa

- » Отлично подходит для любых видов болонской проводки
- » Высокомодульный графитовый материал
- » Жесткий фиксатор колен для надежной защиты при транспортировке
- » Длина удилищ 5 м /6 м /7 м
- » Внутренний протектор из вспененной резины для защиты колен и колец удилищ
- » Чехол с застежкой - молнией

TEAM DAIWA ITALY BOLO CLASSIC VS

Модель	Тип	Длина (м)	Кол-во секций	Вес (гр)	Длина в сложенном виде (см)
TDITVC 50G	Bolognese	5,00	5	260	140
TDITVC 60G	Bolognese	6,00	6	310	140
TDITVC 70G	Bolognese	7,00	7	410	140

CROSSFIRE BOLO EXTREME

Высокотехнологичное графитовое Болонское удилище, сконструированное по технологии "SSG" (Stable Structured Graphite). Crossfire X-Wrapping технология обеспечивает высокую производительность и полный контроль рыбы.

Технические характеристики :

- » Crossfire X-Wrapping технология обеспечивает мощность графитовым стенкам
Графит стабильной структуры (SSG)
- » Большая подъемная сила бланка
- » Идеально для ловли крупной рыбы, подходит для морской рыбалки

CROSSFIRE BOLO EXTREME

Модель	Тип	Длина (м)	Кол - во секций	Вес (гр)	Длина в сложенном виде (см)
CFVE40	Bolognese	4.00	4	235	101
CFVE50	Bolognese	5.00	5	334	115

CROSSFIRE STRONG / POWER

Высокотехнологичное графитовое Болонское удилище, сконструированное по технологии "SSG" (Stable Structured Graphite) и Crossfire X-Wrapping технологии. "Strong (VS)" спроектировано по передовым технологиям и может использоваться для ловли такой крупной рыбы как карп или морской хищник.

Технические характеристики :

- » Crossfire X-Wrapping технология обеспечивает мощность графитовым стенкам
Графит стабильной структуры (SSG)
- » Кольца из оксида алюминия и пластина катушкодержателя декорированы цветными нитями
- » Более короткие хорошо сбалансированные верхние колена обеспечивают быстрый строй удилища.

CROSSFIRE STRONG / POWER

Модель	Тип	Длина (м)	Кол - во секций	Вес (гр)	Длина в сложенном виде (см)
CFV50S	Bolognese	5.00	7	242	137
CFV50P	Bolognese	5.00	7	237	137





AQUALITE

Серия проводочных удилищ AQUALITE Bolognese

- » Болонские поплавочные удилища
- » Высокопрочный графит SSG (Stable Structured Graphite)
- » Мощная полая вершинка из графита (модель V60S) и сверхчувствительная монолитная вершинка из графита (модель VST)
- » Жесткий чехол - фиксатор для колец ABS Guide Cover
- » Модель 6m (7Sec.) повышенной мощности
- » Модели 4.8m (7Sec.)/5.8m (8Sec.) с чувствительной вершинкой

AQUALITE BOLO

Модель	Тип	Длина (м)	Кол-во секций	Вес (гр)	Длина в сложенном виде (см)
AQLV 60S	Bolognese	6.00	7	320	130
AQLVST 48	Bolognese	4.80	7	220	130
AQLVST 58	Bolognese	5.80	8	310	130

JOYNUS

Универсальное удилище JOYNUS

- » Болонское поплавочное удилище
- » Полая вершинка из графита, колена из композитного графитового материала
- » Жесткий чехол - фиксатор для колец
- » Внутренний протектор из вспененной резины для защиты колен и колец удилищ
- » Алюминиевая заглушка
- » Модель : 4 м / 4 секций

JOYNUS

Модель	Тип	Длина (м)	Кол-во секций	Вес (гр)	Длина в сложенном виде (см)
JNV 40G	Bolognese	4.00	4	295	120

SPRINTER

Серия Sprinter Bolognese

- » Болонские поплавочные удилища
- » Высокопрочный графит SSG (Stable Structured Graphite)
- » Жесткий чехол - фиксатор для колец ABS Guide Cover
- » Внутренний протектор из вспененной резины для защиты колен и колец удилищ
- » Каучуковый амортизатор в месте крепления катушкодержателя
- » Модели : 4 м / 4 секции ; 5 м / 5 секций

SPRINTER BOLO

Модель	Тип	Длина (м)	Кол-во секций	Вес (гр)	Длина в сложенном виде (см)
SPRV 40G	Bolognese	4.00	4	185	130
SPRV 50G	Bolognese	5.00	5	280	130

PROTEUS

Серия Proteus Bolognese

- » Болонские поплавочные удилища
- » Высокопрочный графит SSG (Stable Structured Graphite)
- » Жесткий чехол - фиксатор для колец ABS Guide Cover
- » Внутренний протектор из вспененной резины для защиты колен и колец удилищ
- » Модели : 4 м / 4 секции ; 5 м / 5 секций

PROTEUS

Модель	Тип	Длина (м)	Кол-во секций	Вес (гр)	Длина в сложенном виде (см)
PRV 40G	Bolognese	4.00	4	192	130
PRV 50G	Bolognese	5.00	5	350	130

STRIKEFORCE All-Rounder

Универсальное удилище STRIKEFORCE

- » Болонское поплавочное удилище
- » Полая вершинка из высокопрочного графита SSG (Stable Structured Graphite)
- » Элегантная алюминиевая заглушка
- » Модель : 4 м / 4 секции

STRIKEFORCE ALL-ROUNDER

Модель	Тип	Длина (м)	Кол-во секций	Вес (гр)	Длина в сложенном виде (см)
SF AR 40	Bolognese	4.00	4	256	118

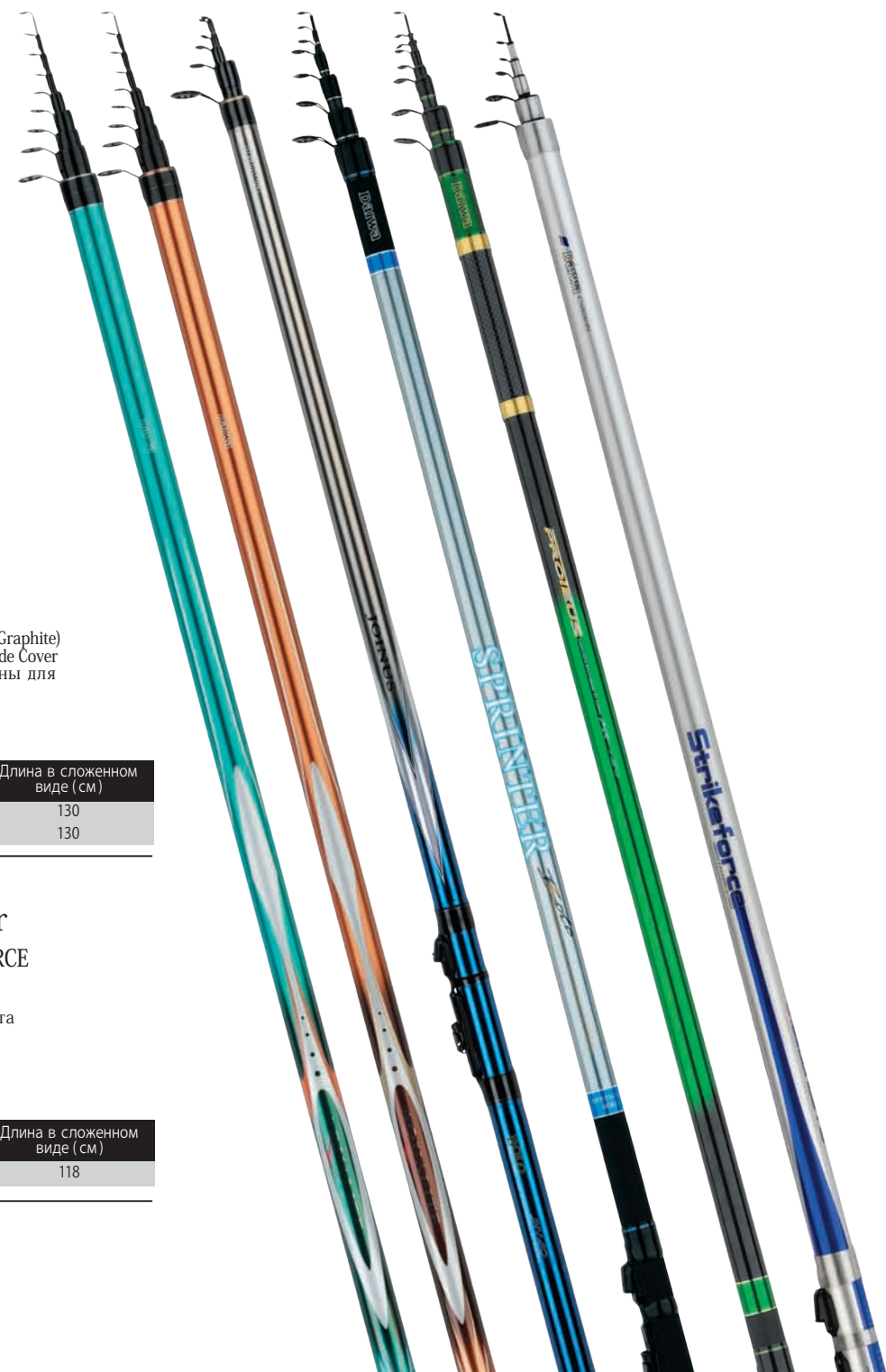

TEAM DAIWA ITALY TELE MATCH

Телескопическое удилище длиной 4,2 м. Представлено в трех разных строях при одной длине. Благодаря дизайну этого 7 частного удилища, нет необходимости в установке скользящих колец на его вершинке.

Технические характеристики :

- » Графитовая конструкция
- » NDPS форма катушкодержателя с элегантным тканым узором
- » Все кольца тщательно и аккуратно установлены
- » Рукоятка из термоусадочной резины для предотвращения выскальзывания

TEAM DAIWA ITALY TELE MATCH

Модель	Тип	Длина (м)	Кол - во секций	Тест (гр)	Длина в сложенном виде (см)
TD IT TM42L	Tele Match	4.20	8	5-30	122
TD IT TM42P	Tele Match	4.20	8	10-40	122
TD IT TM42SP	Tele Match	4.20	8	10-60	122

AQUALITE WHIP

Это удилище выполнено графита стабильной структуры (SSG), что обеспечивает совершенный баланс между его легкостью и мощностью. Его элегантный дизайн привлечет внимание любого рыбака. Его прогрессивный строй обеспечивает особую чувствительность к поклевке и невероятный контроль.

Технические характеристики :

- » Графит стабильной структуры (SSG)
- » Прогрессивный строй
- » Идеально для ловли на легкие приманки и поплавки в пресной воде

AQUALITE WHIP

Модель	Тип	Длина (м)	Кол - во секций	Вес (гр)	Длина в сложенном виде (см)
AQL W50	Whip	5.00	5	155	142
AQL W60	Whip	6.00	6	229	142
AQL W70	Whip	7.00	7	295	142

AQUALITE RIVER TROUT

Бланк выполнен из графита стабильной структуры (SSG), что обеспечивает совершенный баланс. Его заостренный бланк прекрасно подходит для форелевой рыбалки в пресной воде. Его элегантный дизайн особенно привлекателен благодаря алюминиевому колпачку на основании комля. Идеально для любого вида форелевой рыбалки.

Технические характеристики :

- » Графит стабильной структуры (SSG)
- » Элегантный дизайн
- » Кольца выполнены с одной лапкой
- » Основание катушкодержателя снабжено защитной прокладкой

AQUALITE RIVER TROUT

Модель	Тип	Длина (м)	Кол - во секций	Вес (гр)	Длина в сложенном виде (см)
AQLT 38	River Trout	3.80	5	208	104
AQLT 45	River Trout	4.50	6	300	104
AQLT 45S	River Trout	4.50	6	264	100

CROSSFIRE MINI TROUT

Удилища серии Crossfire Mini Trout настолько компактны и чрезвычайно удобны для транспортировки. Максимальная длина в собранном состоянии составляет 60-62 см. Бланки выполнены из графита высокого качества, что обеспечивает легкость и в то же время невероятную мощность. Crossfire X-Wrapping технология изготовления бланков добавляет дополнительную мощность стенкам удилища. Удилище представлено в двух вариантах: Mini Lake и Mini River. Mini River прекрасно подходит для дальних забросов.

Технические характеристики :

- » Очень короткие в сложенном состоянии 60см -62см, удобны для транспортировки.
- » Для ловли любой пресноводной рыбы
- » Crossfire X-Wrapping технология изготовления бланков добавляет дополнительную мощность стенкам удилища.
- » Кольца выполнены на одной лапке
- » Основание катушкодержателя снабжено защитной прокладкой.

CROSSFIRE MINI TROUT

Модель	Тип	Длина (м)	Кол - во секций	Вес (гр)	Длина в сложенном виде (см)
CF MRT 34NH	River Trout	3.40	7	162	60
CF MRT 38NH	River Trout	3.80	8	195	60
CF MLT 32H	Lake Trout	3.20	7	124	62
CF MLT 36H	Lake Trout	3.60	8	153	62
CF MLT 40H	Lake Trout	4.00	9	183	62





TOURNAMENT BASIAIR CARP

Новая флагманская серия в линейке европейских карповых удилищ

- » Материал бланка: высокомодульный графит SUPER SVF Compile-X Graphite™ + новая технология создания основы бланка из графитовых волокон 3DX™ Technology
- » Пропускные кольца Fuji® Titanium SiC K-Guides, исключаяющие перехлест лески
- » Стык колен V-Joint®
- » Усиленное крепление колец к бланку с двойной обмоткой
- » Катушкодержатель Fuji® DPS Honey Soft
- » Рукоятка из прочного и теплого материала "Air-Foam™" Super EVA

TOURNAMENT BASIAIR CARP

Модель	Тип	Длина (м)	Кол-во секций	Вес (гр)	Тест (lb)
TNBAC 2300	Carp	3.60	2	270	3.0
TNBAC 3312	Carp	3.90	2	320	3 1/2



TOURNAMENT AKN CARP

Европейская линейка карповых удилищ
Tournament AKN

- » Тонкостенные бланки из высокомодульного графита с усилением графитовой оплеткой по всей длине
- » Прогрессивный сложный строй, быстрая вершинка и жесткий комель
- » Выточенный из цельной графитовой заготовки катушкодержатель Fuji
- » Пропускные кольца FujiSiC
- » Стильное матовое покрытие
- » Каждому удилищу присваивается индивидуальный серийный номер
- » Первое входное кольцо увеличенного диаметра #50 (модель 3334)

TOURNAMENT AKN CARP

Модель	Тип	Длина (м)	Кол-во секций	Вес (гр)	Тест (lb)
TNAKNC 3300	Carp	3.90	2	340	3.0
TNAKNC 3312	Carp	3.90	2	385	3 1/2
TNAKNC 3334	Carp	3.90	2	415	3 3/4

TOURNAMENT LINEAR CARP

Европейская линейка карповых удилищ
Tournament Linear

- » Матовое финишное покрытие
- » Бланки из комбинированного вида высокомодульного графита различной плотности
- » Все удилища оснащены легкими пропускными кольцами SiC на двух опорах
- » Соединение колен типа Spigot
- » Катушкодержатель Fuji DPS
- » Полированная алюминиевая заглушка с лазерной гравировкой на торце рукоятки
- » Маркерная отметка 1ft на бланке для удобства измерения
- » Специальное матовое противоскользящее покрытие NS на рукоятке

TOURNAMENT LINEAR CARP

Модель	Тип	Длина (м)	Кол-во секций	Тест (lb)
TLC 2300D	Carp	3.60	2	3.0
TLC 2312D	Carp	3.60	2	3 1/2
TLC 3300D	Carp	3.90	2	3.0
TLC 3312D	Carp	3.90	2	3 1/2
TLC 3334D	Carp	3.90	2	3 3/4





SAMURAI CARP TELE

Телескопические удилища из углепластика для карповой рыбалки. Благодаря углеродному материалу удилище не только легкое, но и мощное. Плетенные карбоновые нити добавляют дополнительную мощность и силу бланкам удилища. 6-частная телескопическая конструкция, складывается до комфортной для транспортировки длины. Все кольца SiC расположены на раме с двойными лапками, что увеличивает срок их службы.

Технические характеристики :

- » Углеродная конструкция
- » Кольца SiC расположены на раме с двойными лапками
- » Идеально для карповой рыбалки, удобно для транспортировки

SAMURAI CARP TELE

Модель	Тип	Длина (м)	Кол-во секций	Вес (гр)	Тест (lb)
SAC 2300T	Carp	3.63	6 (Tele)	290	3.0
SAC 3300T	Carp	3.92	6 (Tele)	305	3.0

REGAL X CARP

Вы будете приятно удивлены рабочими характеристиками удилищ Regal X Carp. При создании серии нами было достигнуто идеальное сочетание средне быстрого и прогрессивного строя по всей длине, что обеспечивает прекрасный заброс и отличное гашение рывков крупной рыбы при вываживании. Соединение колен "pit-over" способствует равномерному распределению нагрузки от кончика до основания удилища, а общий тонкий профиль рукояток делает их удобными для захвата и манипуляций удилищем. Оснащение высококачественными пропускными кольцами из оксида алюминия с низким коэффициентом трения лишь дополняет достоинства серии Regal X Carp.

REGAL-X CARP

Модель	Тип	Длина (м)	Кол-во секций	Вес (гр)	Тест (lb)
RG-XC 2214	Carp	3.60	2	240	2 1/4
RG-XC 2212	Carp	3.60	2	255	2 1/2
RG-XC 2234	Carp	3.60	2	265	2 3/4
RG-XC 2300	Carp	3.60	2	305	3.0

WINDCAST CARP

Популярная серия высококлассных карповых удилищ с феноменальными рабочими характеристиками

Технические характеристики :

- » Бланки из высокомодульного графита обеспечивают высокую чувствительность и мощност
- » Армирующая графитовая оплетка по всей длине
- » Надежный катушкодержатель от Fuji
- » Пропускные кольца со вставками SiC
- » Флуоресцентная полоска с подсветкой специально для ночной ловли

WINDCAST CARP

Модель	Тип	Особенности	Длина (м)	Тест (гр)	Кол-во секций
Новинка WNC2300-3	Carp	12' 3lb	3.6	3.0lb	3
Новинка WNC2312	Carp	12' 3.5lb	3.6	3.5lb	2
WNC3312	Carp	13' 3.5lb	3.9	3.5lb	2
Новинка WNC3334	Carp	13' 3.75lb	3.9	3.75lb	2
WNC2412SPD	Carp SPOD	12' 4.5lb	3.6	4.5lb	2

BLACK WIDOW CARP **Новинка**

Обновленная серия бюджетных карповых удилищ с наилучшим соотношением цена / качество

Технические характеристики :

- » Прекрасные рабочие характеристики за приемлемую цену
- » Бланки из высокомодульного графита
- » Пропускные кольца их оксида титана

WINDCAST CARP

Модель	Тип	Особенности	Длина (м)	Кол-во секций
BWC0234-AU	Carp		10'	2
BWC2234-AU	Carp		12'	2
BWC2300-AU	Carp		12'	2
BWC2314-AU	Carp		12'	2
BWC2312-AU	Carp		12'	2
BWC2234-3-AU	Carp	Carp Travel-3pcs	12'	3
BWC2300-3-AU	Carp	Carp Travel-3pcs	12'	3
BWC2300-4-AU	Carp	Carp Travel-4pcs	12'	4
BWC2400SPD-AU	Carp	Spod	12'	2
BWC3300-AU	Carp		13'	2
BWC3312-AU	Carp		13'	2
BWC3334-AU	Carp		13'	2
BWCLN185-AU	Carp Net Pole	Carp Net Pole	1m 85cm	1





EXCELER CATFISH Новинка

Новая серия силовых удилищ для ловли сома

Технические характеристики :

- » Бланки из высокомодульного графита отличаются повышенной жесткостью и запасом мощности
- » Пропускные кольца их оксида титана
- » Удобная для захвата и вываживания трофейных экземпляров рукоятка из вспененного материала EVA

EXCELER CATFISH

Модель	Тип	Длина (м)	Кол - во секций	Тест (lb)	Вес (гр)
EXCF27-AD	Catfish	2м 70cm	2	200-600g	410g
EXCF30-AD	Catfish	3м	2	200-600g	489g
EXCF33-AD	Catfish	3м 30cm	2	200-600g	517g

MEGAFORCE BIG FISH

Серия силовых удилищ для трофейной ловли

- » Высококачественные бланки из высокомодульного графита
- » Лучшее соотношение « цена - качество »
- » Пропускные кольца со вставками SiC в усиленной оправе на двух опорах
- » Рукоятки из долговечного материала EVA, специальная силовая рукоятка у 5- частной модели 29XH-5
- » Соединение колен "put over"
- » Широкая линейка типоразмеров

MEGAFORCE BIG FISH

Модель	Тип	Особенности	Длина (м)	Мощность	Строй	Кол - во секций	Тест (гр)
MFBF26H	Spinning		2,60	Heavy	Прогрессивный	2	80-180g
MFBF29H	Spinning		2,90	Heavy	Прогрессивный	2	80-180g
MFBF32XH	Spinning		3,20	Extra Heavy	Прогрессивный	2	100-300g
MFBF29XH-5	Spinning	5pcs Travel	2,90	Extra Heavy	Прогрессивный	5	100-300g
MFBF26XXH	Spinning		2,60	XX-Heavy	Прогрессивный	2	200-400g
MFBF24XXHP	Spinning		2,40	XX-Heavy	Прогрессивный	2	250-500g
MFBF36XXHP	Spinning		3,60	XX-Heavy	Прогрессивный	2	250-500g
MFBF29TXH	Spinning	Телескоп.	2,90	Extra Heavy	Прогрессивный	5	100-300g





SVF

SVF (Super High Volume Fiber) - это наш эксклюзивный высокомодульный графитовый материал с характерным минимальным содержанием связующего и однонаправленным расположением графитовых волокон, что в итоге позволяет получать графит максимальной плотности. Бланки из SVF отличаются легким весом, мощностью и чувствительностью.

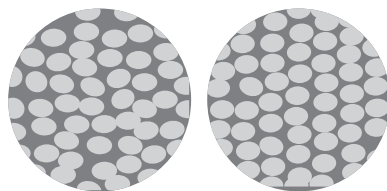

HVF

Технология создания графитового материала HVF (High Volume Fiber) основывается на минимально возможном использовании связующего и однонаправленно расположенными графитовыми волокнами. В результате получается легкий и прочный графит с высокой чувствительностью.

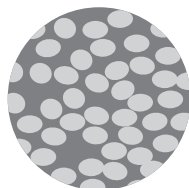

Технология 3DX

В основе технологии 3DX лежит шестиугольная усиливающая конструкция из графитовых волокон, расположенных в трех направлениях по отношению друг к другу. Бланки, созданные по технологии 3DX, обладают большей антидеформационной сопротивляемостью и скоростью возврата в исходное положение при забросе и критической нагрузке.

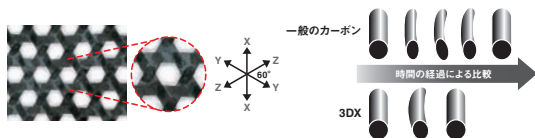

Стык V-Joint

"V-Joint" является эксклюзивной запатентованной технологией Daiwa создания стыка колен удилища. Благодаря диагональному расположению волокон на месте стыка данный узел приобретает необходимую прочность и жесткость, не изменяя при этом естественную геометрию бланка под нагрузкой. Таким образом, удилища со стыком "V-Joint" выглядят и ведут себя как одночастные модели.



Вершинка Mega Top

Цельная графитовая вершинка, созданная по специальной технологии с применением минимального количества связующего, позволяет равномерно изгибаться в любом направлении, демонстрируя при этом феноменальную чувствительность и неограниченный запас прочности.

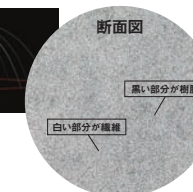
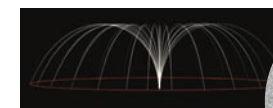

X-Torque

Бланки, выполненные по технологии крестообразной намотки графитовых слоев, обладают большей сопротивляемостью на изгиб, что позволяет создавать более легкие и прочные удилища для трофейной рыбалки.



AGS Air Guide System

Как известно, пропускные кольца заметно влияют на строй и работу бланка. Соответственно, чем легче фурнитура, тем лучше удилище способно раскрывать заложенные в его конструкцию рабочие качества. Так Daiwa удалось разработать и воплотить в жизнь невероятно легкие пропускные кольца с облегченными вставками из титана или SiC в комбинации с оправками из графита или титанового сплава. Благодаря эксклюзивной технологии AGS Air Guide System, не имеющей аналогов у других производителей, Daiwa смогла добиться совершенствования характеристик удилищ по следующим параметрам: 1) улучшенный строй бланков; 2) более точный заброс и уменьшение паразитных колебаний бланка; 3) увеличение дальности заброса.





Новинка

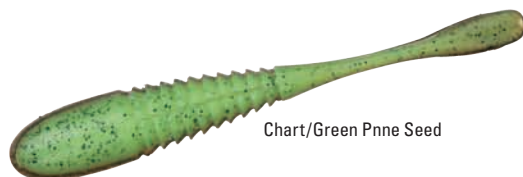

Chart/Green Pnne Seed

LOGAN GOBY

«Съедобная» резина со вкусом рыбы

Благодаря плавающему силикону в хвостовой части и тонущему в корпусе, Logan Goby всегда занимает приподнятую надо дном позицию во время остановки проводки и касания приманки дна. Отливается вручную

Модель	Длина (Inch)	Расцветка
4inch	4	8 вариантов

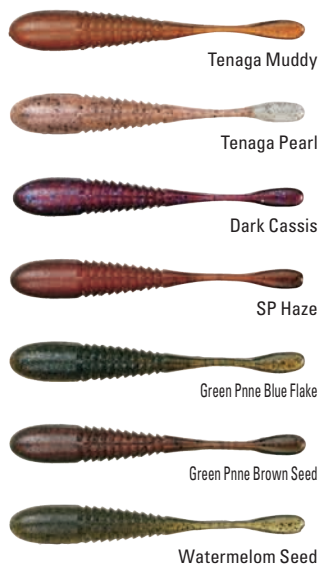

Tenaga Muddy

Tenaga Pearl

Dark Cassis

SP Haze

Green Pnne Blue Flake

Green Pnne Brown Seed

Watermelon Seed

Новинка



4-1/4inch Wakasagi

3-1/2inch Wakasagi

SALTY SLUGGER

Отливаются вручную
Естественная эффективная игра при проводке
Хвостовая часть приманки с аттрактантом из съедобной соли

Модель	Длина (Inch)	Расцветка
3-1/2inch	3 1/2	8 вариантов
4-1/4inch	4 1/4	8 вариантов



Ayu

Clear Shad

Smoke Egg

Cinamon Shad

Chart Gritter

Green-Panne Red Flake

Watermelon Seed

Новинка

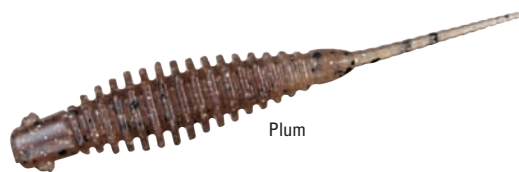

Plum

SKINNY SHINER

Силиконовая приманка размером 2,5 дюйма для деликатной ловли в классе Finesse/ Легкий джиг

Овальное ребристое тело приманки создает неотразимые колебания при проводке, провоцирую хищника на атаку.

Модель	Длина (Inch)	Расцветка
2.5inch	2 1/2	8 вариантов

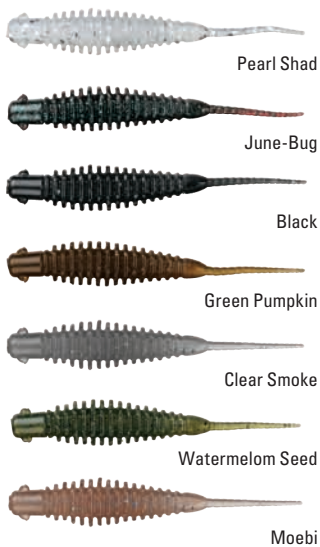

Pearl Shad

June-Bug

Black

Green Pumpkin

Clear Smoke

Watermelon Seed

Moebi

Новинка

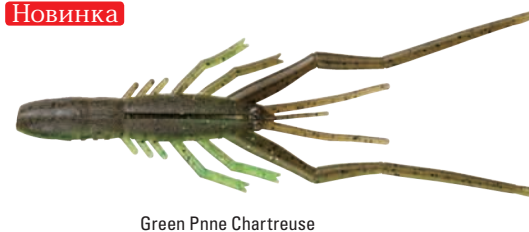

Green Pnne Chartreuse

BUBBLE SHRIMP

«Съедобная» приманка с запахом креветки
Натуральная имитация прототипа и естественное поведение в воде во время анимации благодаря применению плавающего силикона - все это придает Bubble Shrimp неотразимую привлекательность для хищников и многих видов белой рыбы. Матовое покрытие делает приманку неотличимой от натуральной креветки. Специальный паз для крючка в районе спины.

Модель	Длина (Inch)	Расцветка
4-1/2inch	4 1/2	8 вариантов

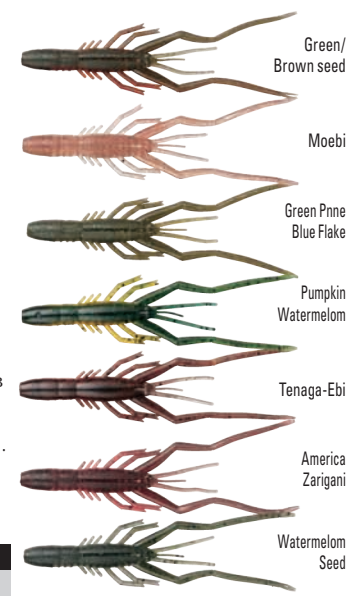

Green/
Brown seed

Moebi

Green Pnne
Blue Flake

Pumpkin
Watermelon

Tenaga-Ebi

America
Zarigani

Watermelon
Seed

Новинка

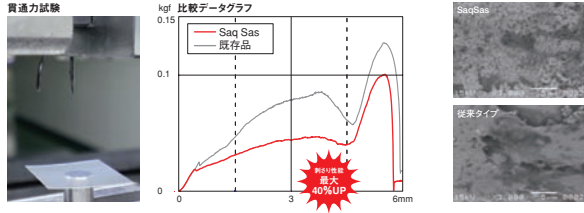

SAQ-SAS Крючки

В новой серии крючков Daiwa применяется ультрасовременная технология финишного покрытия фторидом "SaqSas", благодаря которому эффективность подсечки возрастает на 40%



WOS [WIDE OFF-SET]



SOS [SLIM OFF-SET]

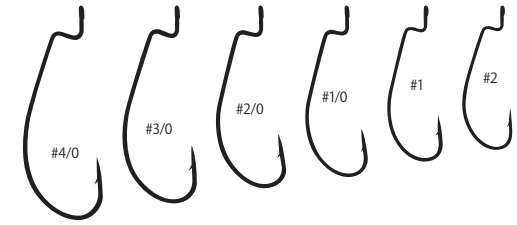

EWOS [EXTRA WIDE OFF-SET]

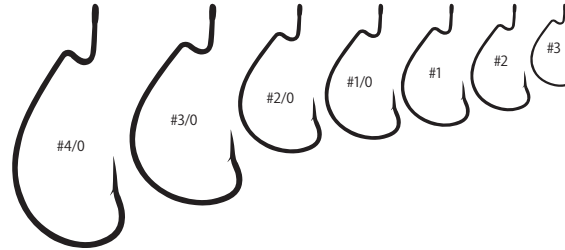

PST [POWER STRAIGHT]

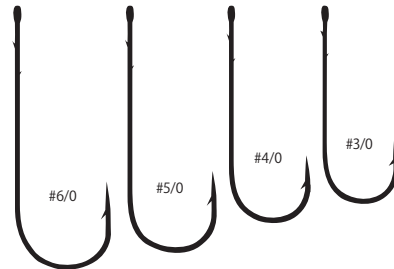

WKY [WACKY]



FN [FINESSE]



FFN [FINE FINESSE]

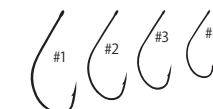

Модель	Тип	Размера	Номер
BASSERS WORM HOOK	WOS [WIDE OFF-SET]	#5/0	4 шт
		#4/0	4 шт
		#3/0	5 шт
		#2/0	5 шт
		#1/0	6 шт
		#1	6 шт
		#2	8 шт
		#3	9 шт
		BASSERS WORM HOOK	EOS [EXTRA WIDE OFF-SET]
#3/0	5 шт		
#2/0	5 шт		
#1/0	6 шт		
#1	6 шт		
#2	8 шт		
BASSERS WORM HOOK	SOS [SLIM OFF-SET]	#4/0	5 шт
		#3/0	5 шт
		#2/0	5 шт
		#1/0	6 шт
		#1	6 шт
BASSERS WORM HOOK	PST [POWER STRAIGHT]	#6/0	4 шт
		#5/0	4 шт
		#4/0	5 шт
		#3/0	5 шт
BASSERS WORM HOOK	WKY [WACKY]	#3/0	5 шт
		#2/0	6 шт
		#1/0	7 шт
		#1	8 шт
		#2	9 шт
		#3	9 шт
		#4	10 шт
BASSERS WORM HOOK	FN [FINESSE]	#1	9 шт
		#2	10 шт
		#3	10 шт
		#4	10 шт
BASSERS WORM HOOK	FFN [FINE FINESSE]	#1	10 шт
		#2	10 шт
		#3	10 шт
		#4	10 шт



Новинка



TOURNAMENT SPIKE 53SP-G

- » В разработке этой приманки принял участие один из самых известных рыболовов и экспертов Daiwa Тоши Намики. В данной модели воплощены все его разноплановое воображение в купе с колоссальным опытом участия в различных соревнованиях самого высокого ранга.
- » Изначально в концепцию SPIKE было заложено создание компактного, максимально эффективного средне заглубляющегося воблера с динамичной игрой при проводке.
- » Корпус воблера обладает специально рассчитанной формой, которая позволяет приманке создавать естественный всплеск на поверхности воды при забросе.
- » Запатентованная система внутренней огрузки G.O.S V-system обеспечивает максимально дальний заброс даже с мультипликаторной катушкой, а также оптимальный баланс и стабильную игру.
- » Выпускается в 7 вариантах расцветки.

Модель	Заглубление (М)	Расцветка	Вес(гр)	Длина (ММ)
53SP-G	2.0 - 2.5	7 вариантов	5.0	53

Ghost Perch



Lime Perch



Lazer Wakasagi



Matt Ayu



Darknight Trout



Gold green



Lazer Hot Tiger



Новинка



Tournament Double Clutch 95 SP-G

- » Модель с нейтральной плавучестью (суспендер), 10 вариантов расцветки
- » Длина : 95 мм / Вес : 12,0 гр / Заглубление : 1,5 м - 2,5 м
- » Запатентованная система бесшумной огрузки S-G.O.S system (silent gravity oscillation system). При забросе вольфрамовый груз перемещается в хвостовую часть по демпфированной направляющей и возвращается назад под воздействием собственного веса, не создавая при этом шумов и не отпугивая осторожных хищников

Модель	Заглубление (М)	Расцветка	Вес(гр)	Длина (ММ)
95SP-G	1.5 - 2.5	10 вариантов	12.0	95

Ghost Perch



Lime Perch



Darknight Trout



Real Ayu



Real Print

Lazer Wakasagi



Matt Ayu



Purple Perch



Platinum green



Real Wakasagi



Real Print

Ghost Wakasagi



Технология окраски Real Print заключается в нанесении на приманку реалистичной фоторепродукции прототипа. С Real Print приманка неотличима от живой рыбки!



Tournament MEGA SCOUTER 1064FG

- » Плавающая модель, 10 вариантов расцветки
- » Длина : 68 мм / Вес : 14,0 гр / Заглубление : 3,5 м - 5,0 м
- » Оснащен запатентованной системой огрузки G.O.S. V-system (gravity oscillation system). Вольфрамовые шарики расположены таким образом, чтобы обеспечить максимально дальний заброс, а также оптимальный баланс и стабильную игру при проводке
- » Расположение лопасти под острым углом позволяет приманке быстро достигать рабочей глубины
- » Эффективная шумовая капсула - погремушка

Модель	Заглубление(м)	Расцветка	Вес(гр)	Длина(мм)
MEGA SCOUTER 1064FG	3,5 - 5,0	10 вариантов	14,0	68

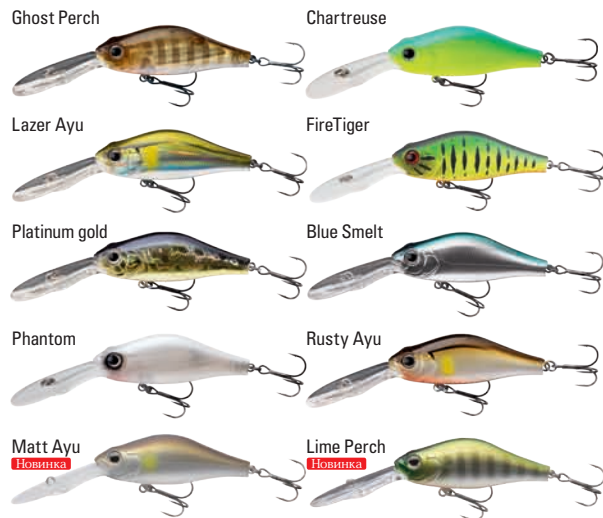

Tournament SCOUTER 1062FG

- » Плавающая модель, 10 вариантов расцветки
- » Длина : 60 мм / Вес : 10,0 гр / Заглубление : 2,0 м - 3,0 м
- » Оснащен запатентованной системой огрузки G.O.S. V-system (gravity oscillation system). Вольфрамовые шарики расположены таким образом, чтобы обеспечить максимально дальний заброс, а также оптимальный баланс и стабильную игру при проводке
- » Расположение лопасти под острым углом позволяет приманке быстро достигать рабочей глубины
- » Эффективная шумовая капсула - погремушка

Модель	Заглубление(м)	Расцветка	Вес(гр)	Длина(мм)
SCOUTER 1062FG	2,0 - 3,0	10 вариантов	10,0	60

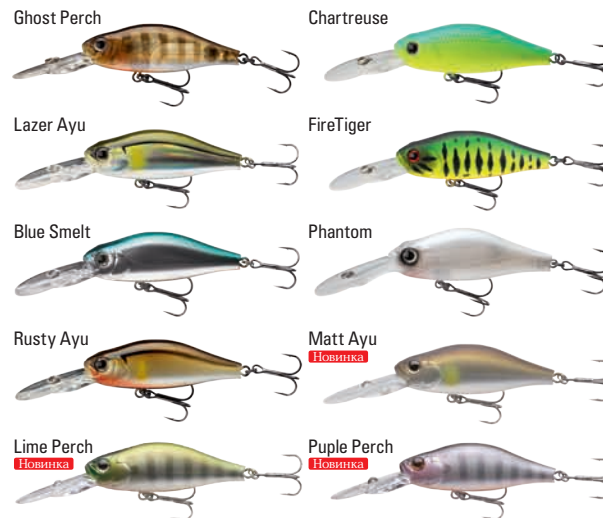



Tournament SURFACE DIVER 1060FG

- » Плавающая модель, 10 вариантов расцветки
- » Длина: 60 мм / Вес: 10,0 гр / Заглубление: 0,3 м - 0,6 м
- » Оснащен запатентованной системой огрузки G.O.S. V-system (gravity oscillation system). Вольфрамовые шарики расположены таким образом, чтобы обеспечить максимально дальний заброс, а также оптимальный баланс и стабильную игру при проводке
- » Активная размашистая игра на любой скорости проводки
- » Эффективная шумовая капсула - погремушка

Модель	Заглубление(м)	Расцветка	Вес(гр)	Длина(мм)
SURFACE DIVER 1060FG	0,3 - 0,6	10 вариантов	10,0	60



Tournament BABY CRANK 35DR

- » Плавающая модель, 10 вариантов расцветки
- » Длина: 35 мм / Вес: 3,3 гр / Заглубление: 0,3 м - 1,5 м
- » Фиксированная огрузка обеспечивает стабильную игру даже на сильном течении
- » Бесшумная модель (без погремушки)
- » Обладает активной размашистой игрой на любой скорости проводки
- » Тонкая лопасть из прочного материала не нарушает баланса и способствует более естественной игре приманки
- » Оснащается тройными крючками

Модель	Заглубление(м)	Расцветка	Вес(гр)	Длина(мм)
BABY CRANK 35DR	0,3 - 1,5	10 вариантов	3,3	60

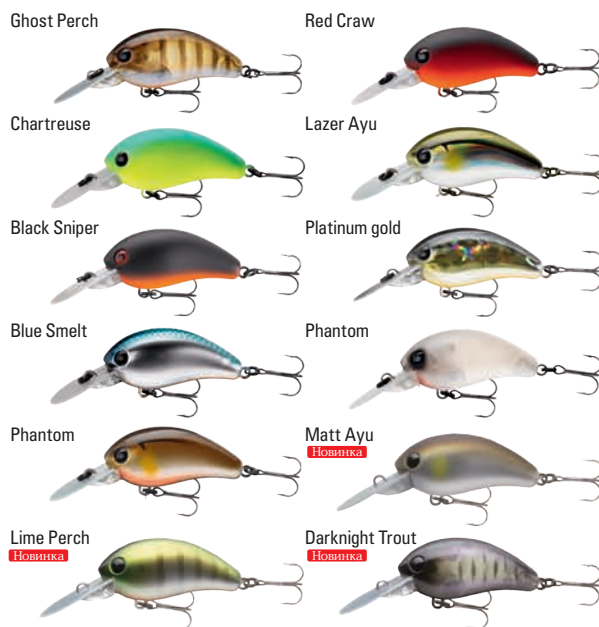

Tournament SHINER 1062SP

- » Модель с нейтральной плавучестью (суспендер), 10 вариантов расцветки
- » Длина: 60 мм / Вес: 5,5 гр / Заглубление: 1,5 м - 2,0 м
- » Оснащен запатентованной системой огрузки G.O.S. system (gravity oscillation system). Вольфрамовые шарики расположены таким образом, чтобы обеспечить максимально дальний заброс, а также оптимальный баланс и стабильную игру при проводке
- » Расположение лопасти под острым углом позволяет приманке быстро достигать рабочей глубины
- » Эффективная шумовая капсула - погремушка

Модель	Заглубление(м)	Расцветка	Вес(гр)	Длина(мм)
SHINER 1062SP	1,5 - 2,0	10 вариантов	5,5	60

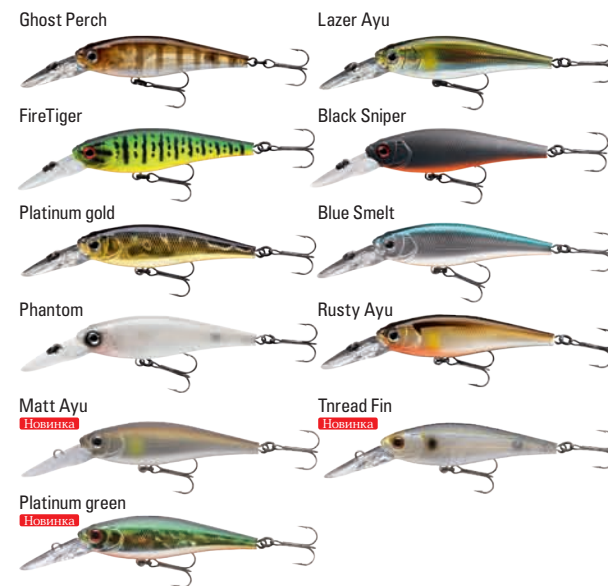



Tournament SPAWN 1103SPG

- » Модель с нейтральной плавучестью (суспендер), 10 вариантов расцветки
- » Длина: 100 мм / Вес: 13,5 гр / Заглубление: 2,0 м - 3,0 м
- » Специальные фиксаторы крепления тройников ограничивают угол отклонения крючков по направлению вперед, предотвращая тем самым вероятность перехлестов
- » При остановке проводки занимает вертикальное положение
- » Оснащен запатентованной системой огрузки G.O.S. system (gravity oscillation system). Вольфрамовые шарики расположены таким образом, чтобы обеспечить максимально дальний заброс, а также оптимальный баланс и стабильную игру при проводке

Модель	Заглубление(м)	Расцветка	Вес(гр)	Длина(мм)
SPAWN 1103SPG	2,0 - 3,0	10 вариантов	13,5	100



Tournament DOUBLE CLUTCH 75SP-G

- » Модель с нейтральной плавучестью (суспендер), 10 вариантов расцветки
- » Длина: 75 мм / Вес: 5,0 гр / Заглубление: 0,5 м - 1,5 м
- » Запатентованная система бесшумной огрузки S-G.O.S. system (silent gravity oscillation system). При забросе вольфрамовый груз перемещается в хвостовую часть по демпфированной направляющей и возвращается назад под воздействием собственного веса, не создавая при этом шумов и не отпугивая осторожных хищников

Модель	Заглубление(м)	Расцветка	Вес(гр)	Длина(мм)
DOUBLE CLUTCH 75SP-G	0,5 - 1,5	10 вариантов	5,0	75

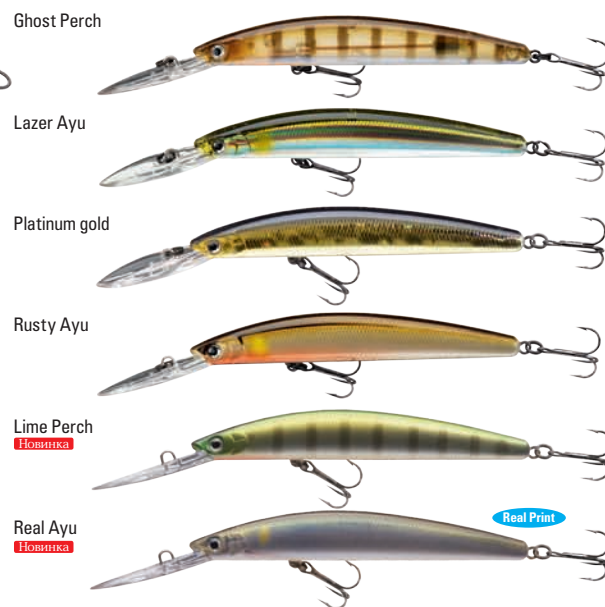



Tournament CURRENT MASTER SR 93F

- » Плавающая модель, 10 вариантов расцветки
- » Длина: 93 мм / Вес: 12,0 гр / Заглубление: 0,8 м - 1,5 м
- » Патентованная система бесшумной огрузки MAG LOCK обеспечивает сверхдальний заброс, оптимальный баланс и стабильную игру приманки
- » Обладает характерной игрой с вибрацией и покачиваниями («походка Монро») при прямой проводке

Модель	Заглубление(м)	Расцветка	Вес(гр)	Длина(мм)
CURRENT MASTER SR 93F	0,8 - 1,5	10 вариантов	12,0	93

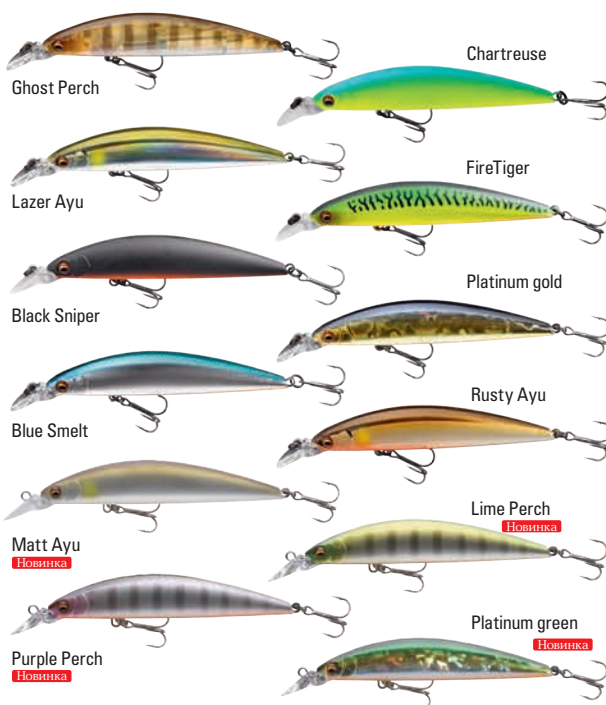

Tournament CURRENT MASTER DR 93DR-F

- » Плавающая модель, 10 вариантов расцветки
- » Длина: 93 мм / Вес: 12,0 гр / Заглубление: 2,0 м - 3,0 м
- » Патентованная система бесшумной огрузки MAG LOCK обеспечивает сверхдальний заброс, оптимальный баланс и стабильную игру приманки
- » Обладает характерной игрой с вибрацией и покачиваниями («походка Монро») при прямой проводке

Модель	Заглубление(м)	Расцветка	Вес(гр)	Длина(мм)
CURRENT MASTER DR 93DR-F	2,0 - 3,0	10 вариантов	12,0	93

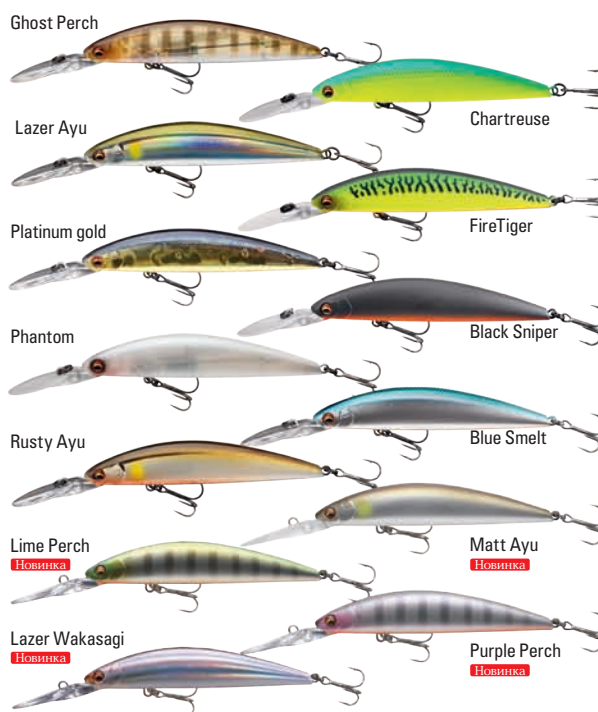

Tournament WISE MINNOW 50FS

- » Быстро тонущая модель, 10 вариантов расцветки
- » Длина: 50 мм / Вес: 5,2 гр
- » Система бесшумной огрузки с фиксированными вольфрамовыми шариками
- » Благодаря специальному дизайну и особой форме тела приманка обладает стабильной игрой даже на сильном течении
- » Расположение тройников в линию предотвращает их перехлест за леску и способствует надежной подсечке

Модель	Заглубление(м)	Расцветка	Вес(гр)	Длина(мм)
WISE MINNOW 50FS	Fast sinking	10 вариантов	5,2	50



Новинка



Wakasagi

TD MINNOW 1061SP SILENT

Новая абсолютно бесшумная модель в семействе воблеров TD Minnow 1061SP Suspending

- » Специально разработанный вариант приманки без шумовой капсулы для ловли осторожного хищника на запрессингованных водоемах.
- » Простые и реалистичные фоторепродукции базовых кормовых объектов.
- » Оснащается черными тройниками #8

Модель	Заглубление(м)	Расцветка	Вес(гр)	Длина(мм)
1061SP	до 1.0	6 вариантов	3.5	60



Sexy Clear Shad



River Shad



Chiayu



Champagne Gold



Ghost Chart





TD MINNOW 1061 / 1091

Классический воблер Daiwa представлен в двух видах : плавающий и суспендер . Система GOS V (Gravity Oscillation System) - перемещающийся по трубке шарик для лучшего заброса .

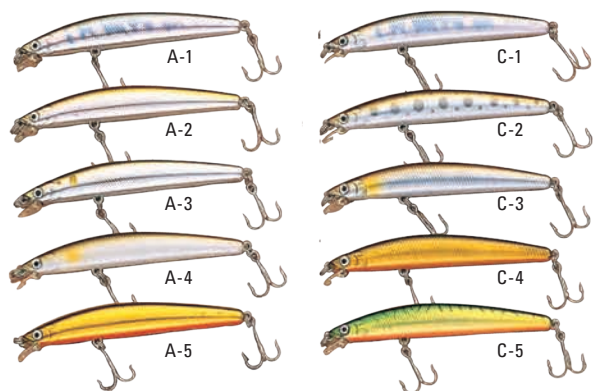

TD MINNOW REAL PRINT Новинка

Популярная серия TD MINNOW 1091SP пополнилась моделями с реалистичной окраской Real Print.

Технология окраски Real Print заключается в нанесении на приманку реалистичной фоторепродукции прототипа . С Real Print приманка неотличима от живой рыбки ! Оснащается черными тройниками #6



Модель	Заглубление (м)	Расцветка	Вес (гр)	Длина (мм)
1061SP	до 1.0	6 вариантов	3.5	60
1091SP	до 1.0	19 вариантов	8	95

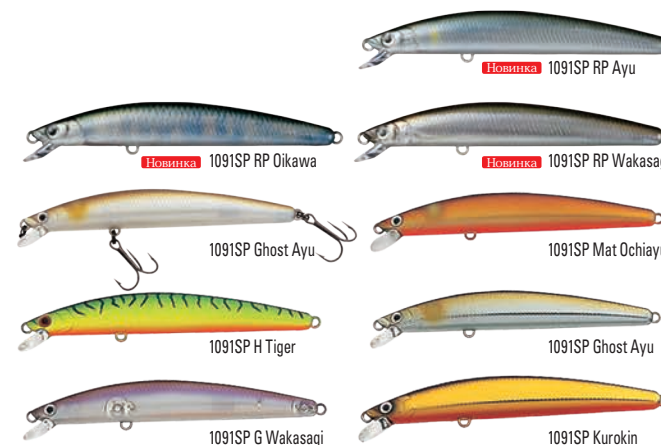

1062SP MB Chart



MG Wakasagi

M Orange

1051SP M Kurogin

M Kurokin

M Black

Новинка



Clear Pink

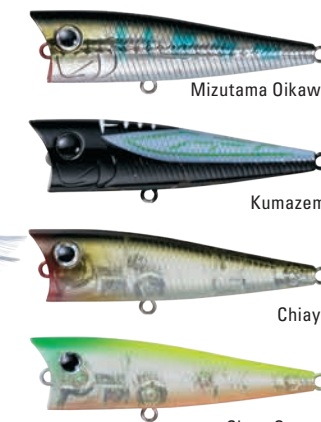

Mizutama Oikawa

Kumazemi

Chiayu

Chart Orange

TD SHINER

Огрузка вольфрамом (GOS) обеспечивает не только дальность заброса , но и равномерность движений . Рывки легко выводят TD Shiner из равновесия , и воблер демонстрирует более активную игру .

Модель	Заглубление (м)	Расцветка	Вес (гр)	Длина (мм)
1062SP	до 2,0	6 вариантов	5.5	60

TD POPPER WIDE SPREAD

Обновленная версия популярной модели TD Popper. Измененные угол наклона и форма чашеобразной полости создают больше всплеска для привлечения хищника , а увеличенный диаметр носового колечка способствует более широкой размашистой игре приманки .

Модель	Заглубление (м)	Расцветка	Вес (гр)	Длина (мм)
WIDE SPREAD	Поверхн .	5 вариантов	7.0	65



PRO'S DOUBLE CLUTCH

При равномерной проводке легко заглубляется на 3 фута, а при рывковой до 6 футов. Система GOS V (Gravity Oscillation System) - перемещающийся по трубке шарик для лучшего заброса, устойчивое покрытие, оснащен 3-мя тройниками. Объемные глаза, созданные в версии 3D и гладкое чешуйчатое покрытие.

DOUBLE CLUTCH REAL PRINT

Новая технология финишной окраски приманок от Daiwa. Технология окраски Real Print заключается в нанесении на приманку реалистичной фоторепродукции прототипа. С Real Print приманка неотличима от живой рыбки!

Модель	Заглубление (м)	Расцветка	Вес (гр)	Длина (мм)
75SP-G	до 1.5	9 вариантов	5	75
95SP-G	до 2.0	9 вариантов	8.8	95



Новинка



WISE MINNOW 70FS

Точно выверенная огрузка позволяет данному тонущему воблеру быстро достигать необходимого горизонта проводки, провоцируя своей неповторимой игрой хищников на атаку в самых глубоких местах водоема.

Модель	Заглубление (м)	Расцветка	Вес (гр)	Длина (мм)
70FS	Fast Sinking	8 вариантов	9.0	70

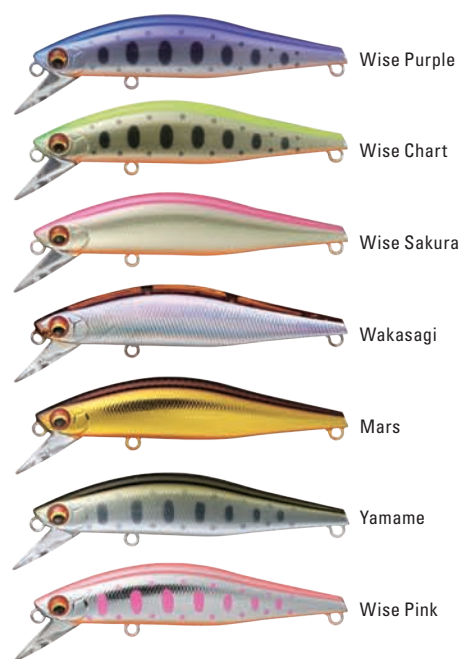

WISE MINNOW SAKURAMASU SPECIAL 90FS

- » Быстро тонущая модель, 10 вариантов расцветки
- » Длина: 90 мм / Вес: 15,0 гр
- » Система бесшумной огрузки с фиксированными вольфрамовыми шариками
- » Благодаря специальному дизайну и особой форме тела приманка быстро достигает дна и обладает стабильной игрой даже на сильном течении
- » Расположение тройников в линию предотвращает их перехлест за леску и способствует надежной подсечке

Модель	Заглубление(м)	Расцветка	Вес(гр)	Длина(мм)
WISE MINNOW SAKURAMASU SPECIAL 90FS	Fast sinking	8 вариантов	15,0	90





Skelton Iwash

MORETHAN REFLECTOR 75S

- » Тонущая модель, 8 вариантов расцветки
- » Длина: 75 мм / Вес: 11,0 гр / Заглубление: 0,3 м -1,2 м
- » Запатентованное Т-образное расположение отражателей (рефлекторов) внутри тела приманки обеспечивает широкий радиус визуального воздействия и делает воблер более заметным для хищника
- » Обладает стабильной игрой на любой скорости проводки благодаря фиксированному расположению груза
- » Оснащается тройниками Owner серии ST-46#4

Модель	Заглубление(м)	Расцветка	Вес(гр)	Длина(мм)
MORETHAN REFLECTOR 75S	0,3-1,2	8 вариантов	11,0	75

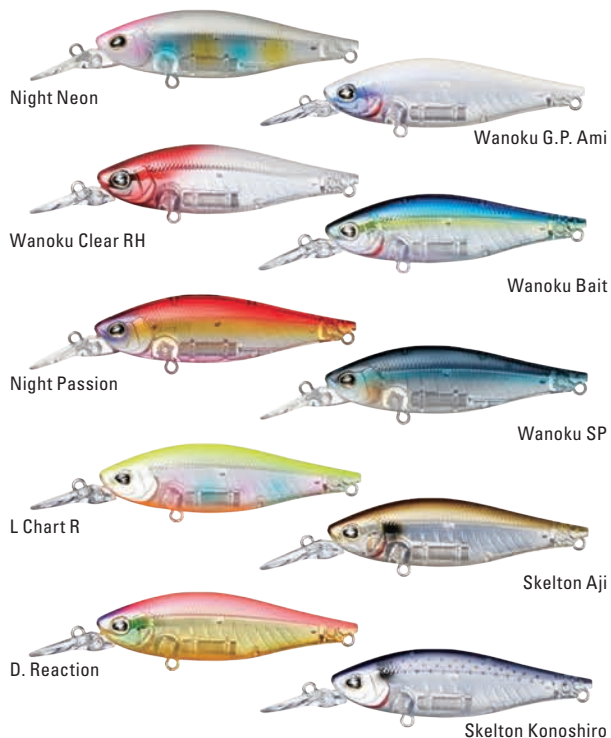

Новинка



Morethan Iwash

MORETHAN GYPSY 82S

Оригинальная разработка гибридной модели воблера «минноу» и «укера». Специальная форма корпуса с ярко выраженным килем позволяет четко держать заданный горизонт проводки и улучшает анимационные свойства. Новый дизайн "Multi Direction Flashing Design" делает приманку более заметной для хищной рыбы. Горизонт проводки от 0 до 100 см.

Модель	Заглубление(м)	Расцветка	Вес(гр)	Длина(мм)
GYPSY 82S	до 1,0	10 вариантов	20,5	82

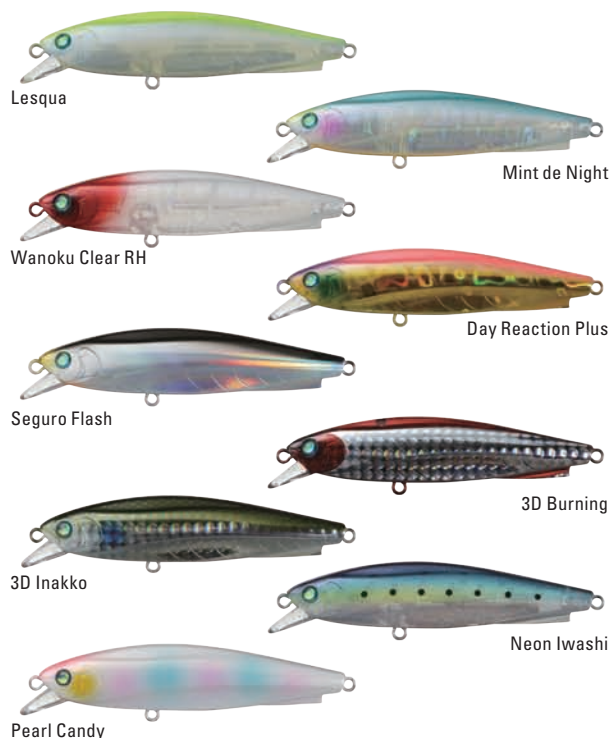

Новинка



3D Katakuchi

MORETHAN X-ROLL 128S WIND STORM

Тонущая версия воблера Morethan X-Roll. Фиксированная огрузка в центре корпуса плюс 2 перемещающихся вольфрамовых шарика увеличивают дальность заброса даже при встречном ветре. Смешанное в брюшную полость расположение огрузки обеспечивает привлекательную для трофейных хищников высокочастотную игру приманки.

Модель	Заглубление(м)	Расцветка	Вес(гр)	Длина(мм)
X-ROLL 128S Wind Storm	Sinking	6 вариантов	16,5	128

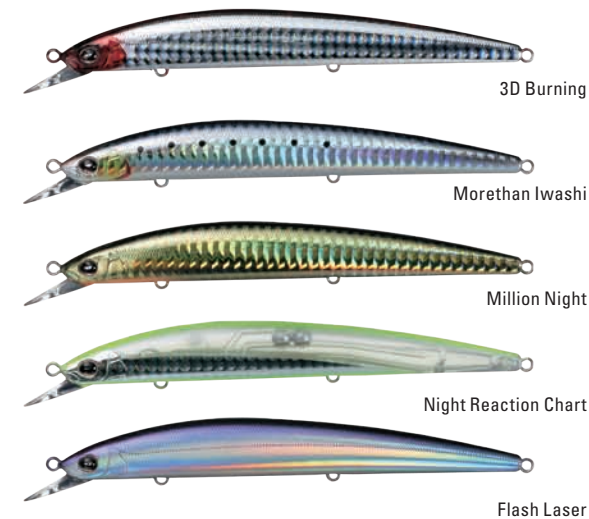

Новинка



Burning Sunrise

MORETHAN X-ROLL 128F

Плавающая версия воблера Morethan X-Roll. Сплюснутая по бокам форма корпуса в купе с дизайном с максимальным охватом отражающейся поверхности не оставят хищников равнодушными. Характерная напряженная высокочастотная игра.

Модель	Заглубление (м)	Расцветка	Вес (гр)	Длина (мм)
X-ROLL 128F		9 вариантов	14.8	128



3D Sexy Iwashi



Flash Laser Sayori



Morethan Iwashi



Laser Chart Rainbow



Reaction White



Kibinago Z



Pearl Metal RH



Katakuchi Z

Новинка



Morethan Iwashi

MORETHAN S-RUSH 85S

Уникальная конструкция с балансирующим килем в головной части позволяет при проводке добиться полной имитации поведения раненой рыбки, провозируя тем самым на поклевку даже самого осторожного хищника.

Модель	Заглубление (м)	Расцветка	Вес (гр)	Длина (мм)
S-RUSH 85S	Sinking	12 вариантов	18.0	85



RP Pearl Bora



Night Chart Back



BurninIwashi



RP Konoshiro



Laser Inakko



Pearl Metal RH



Day Dream Chart



Nightmear



Wanoku Candy



3D Wanoku Bait



Wanoku Mekki Bait

Новинка



Sexy Sunburst Shad

D-SHAD

«Рабочая лошадка», воблер-шад с мелкой высокочастотной игрой

Специальная разработка и балансировка для мелкой высокочастотной игры с минимальными колебаниями во время проводки.

Фиксированное расположение огрузки в корпусе обеспечивает совершенную игру приманки.

Суспендер.

Оснащен черными тройниками #6

Заглубление до 2 м.

Модель	Заглубление (м)	Расцветка	Вес (гр)	Длина (мм)
60SP	до 2.0	10 вариантов	7.7	60



Pink Funtom



Red Craw



Sexy Chrome Shad



Lime Chart



Matt Tiger



Ghost Wakasagi



Ghost Ayu



Muddy Gill



Wakasagi



Kinkuro



Golden Ayu



Tuya Wakasagi



Spoon



Skelton Iwashi



L Maiwashi



L Iwashi

SHORELINE SHINER SL10F-G

- » Плавающая модель, 10 вариантов расцветки
- » Длина: 105 мм / Вес: 7,6 гр / Заглубление: до 0,5 м
- » Классический воблер класса "minnow" с удлиненным прогонистым телом
- » Обладает характерной игрой с покачиваниями, идеально подходит для любого вида проводки
- » Оснащается 3 тройниками Owner серии ST-46#10

Модель	Заглубление(м)	Расцветка	Вес(гр)	Длина(мм)
SHORELINE SHINER SL10F-G	до 0,5	10 вариантов	7,6	105



Wanoku G.P. Ami



Pearl RH



Genei Shirasu



A-7



Katakuchi Z



Enpitsu Sayuri



L Maiwashi



Burning S



Bachi Yakou

SHORELINE SHINER SL14LDS-G

- » Тонущая модель (на 3 гр тяжелее плавающей модели SL14F-G), 10 вариантов расцветки
- » Длина: 145 мм / Вес: 22,5 гр / Заглубление: до 0,8 м
- » Классический воблер класса "minnow" с удлиненным прогонистым телом, разработанный для сверхдальнего заброса
- » Благодаря запатентованной системе двойной огрузки приманка обладает выдающимися полетными данными. При забросе вольфрамовые грузы перемещаются в хвостовую часть по двум демпфированным направляющим и возвращаются назад под воздействием собственного веса, не создавая при этом шумов и не отпугивая осторожных хищников
- » Оснащается 3 тройниками Owner серии ST-46#5

Модель	Заглубление(м)	Расцветка	Вес(гр)	Длина(мм)
SHORELINE SHINER SL14LDS-G	до 0,8	10 вариантов	22,5	145



L.O. Iwashi



Trans Iwashi



School Iwashi



Katakuchi Z



Burning Iwashi



L Chart R



L RH

SHORELINE SHINER LH15F-G

- » Плавающая модель, 8 вариантов расцветки
- » Длина: 150 мм / Вес: 34,0 гр / Заглубление: до 1,0 м
- » Специально разработан для ловли трофейных хищников
- » Запатентованная система бесшумной огрузки S-G.O.S system (silent gravity oscillation system). При забросе вольфрамовый груз перемещается в хвостовую часть по демпфированной направляющей и возвращается назад под воздействием собственного веса, не создавая при этом шумов и не отпугивая осторожных хищников
- » Оснащается 2 тройниками Owner усиленной серии ST-56#1

Модель	Заглубление(м)	Расцветка	Вес(гр)	Длина(мм)
SHORELINE SHINER LH15F-G	до 1,0	8 вариантов	34,0	150



Inako



Katakuchi Z



Kibinago



Burning



L.O. Iwashi



L Chart R



L RH



Kibinago

SHORELINE SHINER SL17LDS-G

- » Тонущая модель (на 2,5 гр тяжелее плавающей модели SL17LDF-G), 6 вариантов расцветки
- » Длина: 170 мм / Вес: 30,5 гр / Заглубление: 0,5 м - 1,0 м
- » Классический воблер класса "minnow" с удлиненным прогонистым телом, разработанный для сверхдальнего заброса
- » Благодаря запатентованной системе двойной огрузки приманка обладает выдающимися полетными данными. При забросе вольфрамовые грузы перемещаются в хвостовую часть по двум демпфирующим направляющим и возвращаются назад под воздействием собственного веса, не создавая при этом шумов и не отпугивая осторожных хищников
- » Оснащается 3 тройниками Owner серии ST-46#4

Модель	Заглубление(м)	Расцветка	Вес(гр)	Длина(мм)
SHORELINE SHINER SL17LDS-G	0,5 - 1,0	6 вариантов	30,5	170



L RH



L Maiwashi



A-7



Katakuchi Z



Burning



SK Iwashi

SALTIGA DORADO SLIDER HIRAMASA TUNE 14F/18F

- » Плавающая модель, 5 вариантов расцветки
- » Длина: 140 мм - 180 мм / Вес: 38,0 гр - 65,0 гр / Заглубление: поверхностная приманка
- » Классический пластиковый джерк-бейт, обладающей агрессивной игрой, способной провоцировать атаки хищных рыб с большого расстояния
- » При паузах в проводке занимает наклонное положение в воде под углом 86°
- » Оснащается усиленной фурнитурой и тройниками Owner серии ST-56#1/0
- » Типоразмер 18F не оснащается крючками, оставляя рыболову возможность самому подобрать необходимый вид оснастки.

Модель	Заглубление(м)	Расцветка	Вес(гр)	Длина(мм)
SALTIGA DORADO SLIDER HIRAMASA TUNE 14F	Поверхн.	5 вариантов	38,0	140
SALTIGA DORADO SLIDER HIRAMASA TUNE 18F	Поверхн.	5 вариантов	65,0	180



SP Tobiuo



Clear Iwashi



FL Katakuchi



GG Sanma



L Katakuchi

SALTIGA DORADO POPPER 14S

- » Тонущая модель, 6 вариантов расцветки
- » Длина: 140 мм / Вес: 56,0 гр / Заглубление: поверхностная приманка
- » Специальная система огрузки для сверхдальних забросов
- » Обладает яркой игрой, способной провоцировать атаки хищных рыб с большого расстояния
- » Поставляется в комплекте со сменным лепестком "Splash Blade", усиливающим воздействие на рыбу при проводке
- » Оснащается усиленной фурнитурой и тройниками Owner серии ST-46#1/0

Модель	Заглубление(м)	Расцветка	Вес(гр)	Длина(мм)
SALTIGA DORADO POPPER 14S	Поверхн.	6 вариантов	56,0	140



Maiwashi



L Maiwashi



L Pink/Purple



SP Tobiuo



L Blue/Pink



GEKKA BIJIN LAZY

Сконструированный для медленной проводки тонущий воблер Gekka Bijin Lazy 5S, при погружении создает игру, имитируя поведение мертвой рыбки.

Модель	Заглубление (м)	Расцветка	Вес (гр)	Длина (мм)
5S	Sinking	9 вариантов	3.0	50

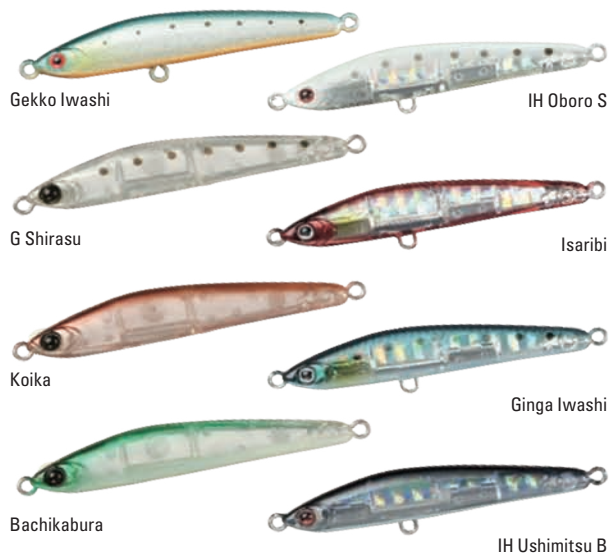

GEKKA BIJIN SHIRANUI

Разнообразная игра Gekka Bijin Shiranui 5F чрезвычайно привлекательна для окуня и любой осторожной рыбы. Этот поверхностный воблер с тонким корпусом и наклонной игрой.

Модель	Заглубление (м)	Расцветка	Вес (гр)	Длина (мм)
5F	Поверхн.	6 вариантов	2.6	50

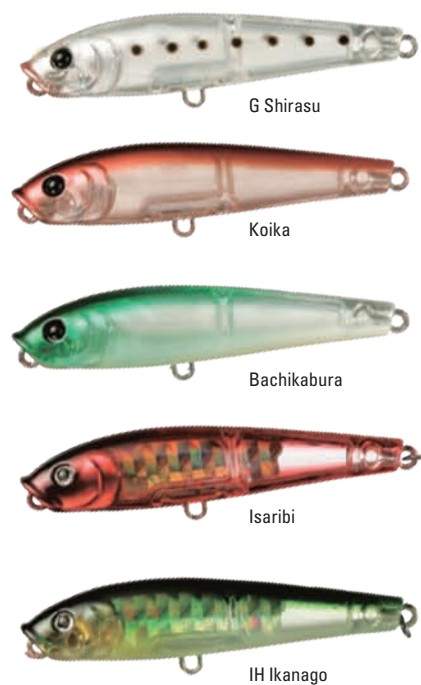

Новинка



FLAT MINNOW 4F / 4SP

Ультралайтовая модель универсального воблера - минноу с яркой индивидуальной игрой. Обладает характерными высокочастотными колебаниями даже при медленной проводке, вызывая поклевку хищника на уровне инстинкта.

Модель	Заглубление (м)	Расцветка	Вес (гр)	Длина (мм)
4F	Floating	8 вариантов	1.8	42
4SP	Suspending	10 вариантов	2.1	42





5SP Ayu



7F Kurokin



DR Karashi

Karashi

SILVER CREEK SHAD

Создан для заброса или троллинга на озерах, протоках и реках. Воблер Silver Creek Shad отличается естественной формой корпуса, имеет объемные глаза, созданные в версии 3D.

Модель	Заглубление (м)	Расцветка	Вес (гр)	Длина (мм)
4SP	до 2,0	6 вариантов	2.5	40
5SP	до 2,0	6 вариантов	3.5	50



Ghost Ayu



Gun Metal



Kurokin



Orange-G



Yamame



L Ayu



L Iwana

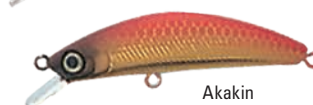

Akakin



Yamame



L Wakasagi

DR MINNOW

Сконструирован для быстрой рывковой проводки, два размера привлекательных для разнообразных видов рыб, включая окуня, судака, щуку и форель. Объемные глаза, созданные в версии 3D и гладкое чешуйчатое покрытие.

Модель	Расцветка	Вес (гр)	Длина (мм)
5F	6 вариантов	2.5	50
5S	6 вариантов	3.0	50
7F	6 вариантов	4.0	70

PRESSO KP CRANK / KP CRANK DR

- » Активная размашистая игра на любой скорости проводки
- » Горизонт проводки от 80 до 150 см, в зависимости от модели, скорости проводки и положения кончика удилища
- » Тонкая лопасть из прочного материала
- » Бесшумная модель (без погремушки)
- » Оснащается одинарными безбородочными крючками

Модель	Заглубление (м)	Расцветка	Вес (гр)	Длина (мм)
KP Crank	0,8	8 вариантов	3.0	35
KP Crank DR	1,5	8 вариантов	3.3	35



Holo Blue



L Chart



Holo White



Dark Olive



Holo Akakin



Area Brown



B Sniper



Новинка



Yamame

WISE MASAU

Блесна для ловли лососевых

Натуралистичное покрытие "Real Face".
 Детализированная окраска с двух сторон.
 Выверенная форма изгиба для привлекательной колеблющейся
 игры без сбивания в штопор.
 Пропаянное заводное кольцо для большей надежности.
 Оснащается одинарным крючком.
 Широкий выбор типоразмеров
 12g / 17g / 22g / 30g 4 размера

Модель	Расцветка	Вес (гр)	Длина (мм)
12	6 вариантов	12.0	68
17	6 вариантов	17.0	68
22	6 вариантов	22.0	68
33	6 вариантов	33.0	68

GB



BS Chart



Blue Yamame



Perch



GR



Новинка

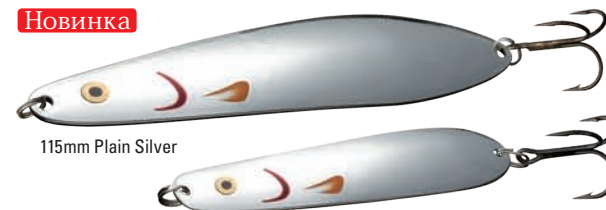

115mm Plain Silver

85mm Plain Silver

D-SPOON

Новая колебалка в классе «Большая Ложка»

Идеальная «планирующая» игра при проводке с ускорениями
 и остановками.
 «Большая Ложка» обладает невероятно привлекательной игрой
 для любых крупных хищников.

Модель	Расцветка	Вес (гр)	Длина (мм)
21	5 вариантов	21.0	85
35	5 вариантов	35.0	115

Wakasagi

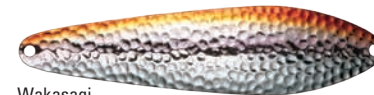

Sexy Chrome



Kuro-Kin



Blue Gill

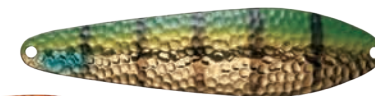

Hasu

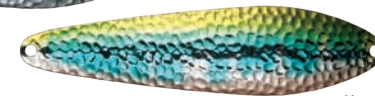

Pearl Ayu



Silver F



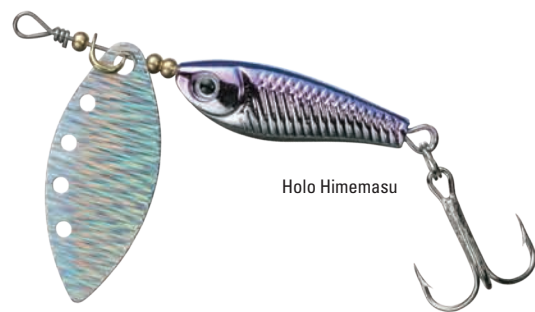

Holo Himemasu



Holo Yamame

Holo Kurokin

Holo Green

Holo Akakin

Holo Akakin

Holo Green

Holo Yamame

Holo Himemasu

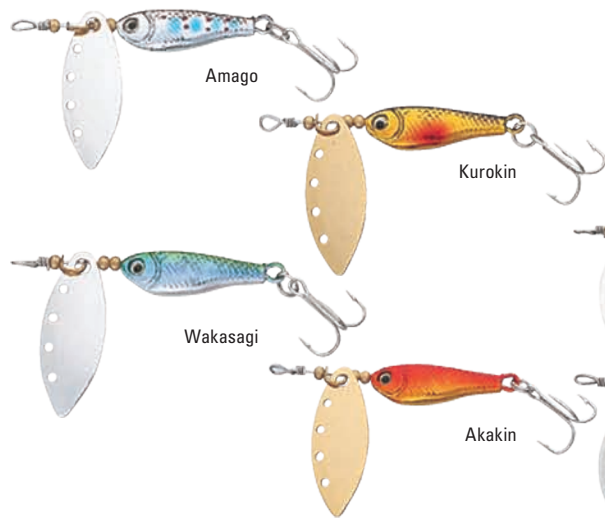

Amago

Kurokin

Wakasagi

Akakin

Wakasagi

Kurokin

Akakin



Новинка

Holo Akakin

Holo Green Gold

SILVERCREEK SPINNER-Z

Нет пределу совершенства, даже для столь популярной серии вращающихся блесен как Silver Creek. Теперь модифицированная серия Silver Creek - Z поставляется в комплекте с противозакручивающимся вертлюгом, что обеспечивает более мягкое и легкое вращение лепестка и уменьшает перекручивание лески.

Модель	Расцветка	Вес (гр)
1120R	9 вариантов	12.0
1150R	9 вариантов	15.0
1180R	9 вариантов	18.0
1090R C	4 вариантов	9.0



Holo Chart Yamame

Holo Yamame

Avalon Blupin

Avalon Kurokin

Holo Kurokin

Avalon Pink Yamame



CRUSADER 2.5 / 4

Универсальная блесна классического стиля. Изгиб блесны обеспечивает прекрасную игру. Прекрасно подходит для любого водоема.

Модель	Расцветка	Вес (гр)	Длина (мм)
2.5	6 вариантов	2.5	28
4	6 вариантов	4.0	35

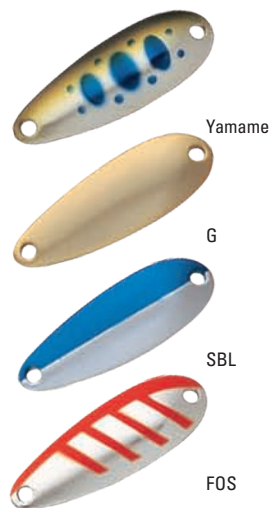

CHINOOK S

Дальний заброс, быстрое погружение - Chinook S имеет все характеристики необходимые для форелевой рыбалки в быстром течении. (2lg, 25g не оснащены крючком, представлены только в 4 цветах (S, G, SBL, GR))

Модель	Расцветка	Вес (гр)	Длина (мм)
7	9 вариантов	7.0	53
10	9 вариантов	10.0	53
14	9 вариантов	14.0	60
17	9 вариантов	17.0	60
21	4 вариантов	21.0	60
25	4 вариантов	25.0	60

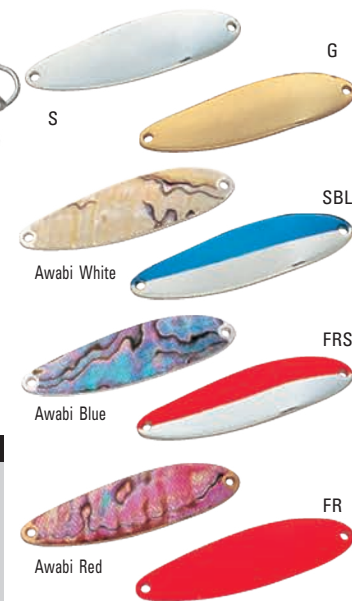

CRUSADER 5 / 7 / 8 / 10 / 13 / 17

Универсальная блесна классического стиля. Оптимальный выбор цветов, размеров для любых водоемов. (модели весом 5 гр. Оснащены одинарным крючком)

Модель	Расцветка	Вес (гр)	Длина (мм)
5	10 вариантов	5.0	40
7	10 вариантов	7.0	40
8	7 вариантов	8.0	57
10	10 вариантов	10.0	65
13	10 вариантов	13.0	57
17	10 вариантов	17.0	65

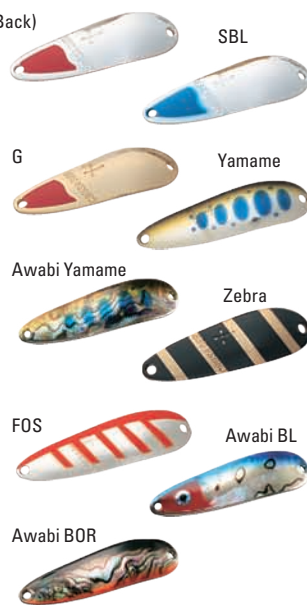

LASER CHINOOK S

Сохраняет все необходимые характеристики для форелевой рыбалки. Голографическое покрытие для большей привлекательности.

Модель	Расцветка	Вес (гр)	Длина (мм)
7	9 вариантов	7.0	53
10	9 вариантов	10.0	53
14	9 вариантов	14.0	60
17	9 вариантов	17.0	60



Новинка

SKINNY SPOON

Серия первоклассных колеблющихся микро - блесен для ловли форели и мелких видов хищной и белой рыбы. Широкая упористая игра Skinny Spoon на скоростной проводке идеально подходит для активного хищника. Короткие легкие потяжки с неторопливой медленной игрой как нельзя лучше подходят для осторожных рыб и запрессингованных водоемов.

Модель	Расцветка	Вес (гр)	Длина (мм)
0.8g	20 вариантов	0.8	22
1.0g	20 вариантов	1.0	22
1.2g	20 вариантов	1.2	22



PRESSO RAVE

- » Блесна рассчитана на медленную проводку.
- » Глубокая полость и особая форма изгиба хвостовой части в виде плавника способствуют стабильной широкой игре при медленной проводке.
- » Благодаря сверхмалому весу (1 гр) блесну легко провести по самой поверхности воды

Модель	Расцветка	Вес (гр)	Длина (мм)
1	17 вариантов	1.0	24
1.5	17 вариантов	1.5	24
1.8	17 вариантов	1.8	28
2.5	16 вариантов	2.5	28





UVF HYPER MEGA SENSOR Плетеный шнур (6B/8B)

Новинка

Самый прочный из когда-либо производимых плетеных шнуров

- » Изготовлен из материала Hyper PE + UVF (Ultra Volume Fiber) + Evo Si
- » Прочность на разрыв увеличена на 153%
- » Характеристики по износостойкости улучшены на 250%
- » Силиконовая пропитка позволяет уменьшить трение при забросе на 36%, в результате чего шнур проходит по пропускным кольцам практически бесшумно.
- » Благодаря запатентованной технологии Hyper PE + UVF диаметр уменьшился на 12% по сравнению с аналогичными шнурами, что, в свою очередь, обеспечивает более дальний и легкий заброс.

Модель	Кол-во нитей	Размотка (м)	Разрывная нагрузка (кг)	Разрывная нагрузка (lb)
UVF HYPER MEGA SENSOR #0.8-100	6 Braid	100m	5.7	12.5
UVF HYPER MEGA SENSOR #1-100	6 Braid	100m	8.6	19
UVF HYPER MEGA SENSOR #1.2-100	6 Braid	100m	10.1	22
UVF HYPER MEGA SENSOR #1.5-100	6 Braid	100m	12.2	27
UVF HYPER MEGA SENSOR #2-100	6 Braid	100m	14.6	32
UVF HYPER MEGA SENSOR #3-100	6 Braid	100m	22.4	49
UVF HYPER MEGA SENSOR #4-100	8 Braid	100m	26.8	59
UVF HYPER MEGA SENSOR #5-100	8 Braid	100m	35	77
UVF HYPER MEGA SENSOR #6-100	8 Braid	100m	41	90
UVF HYPER MEGA SENSOR #8-100	8 Braid	100m	47.5	104



UVF BAY JIGGING 6 BRAID LINE

Новинка

Один из самых прочных шнуров для джиговой ловли

- » Изготовлен из материала Hyper PE + UVF (Ultra Volume Fiber) + Evo Si
- » Прочность на разрыв увеличена на 153%
- » Характеристики по износостойкости улучшены на 250%
- » Силиконовая пропитка позволяет уменьшить трение при забросе на 36%, в результате чего шнур проходит по пропускным кольцам практически бесшумно.
- » Благодаря запатентованной технологии Hyper PE + UVF диаметр уменьшился на 12% по сравнению с аналогичными шнурами, что, в свою очередь, обеспечивает более дальний и легкий заброс.

Модель	Кол-во нитей	Размотка (м)	Разрывная нагрузка (кг)	Разрывная нагрузка (lb)
UVF BAY JIGGING # 0.6-200	6 Braid	200	5.8	13
UVF BAY JIGGING # 0.8-200	6 Braid	200	8.4	18
UVF BAY JIGGING # 1.0-200	6 Braid	200	10.1	22
UVF BAY JIGGING # 1.2-200	6 Braid	200	12	26
UVF BAY JIGGING # 1.5-200	6 Braid	200	13.5	30



MONSTER BRAVE Флуорокарбоновая леска

Новинка

Новая флуорокарбоновая леска премиум-класса с превосходными показателями прочности и абразивной устойчивости

- » Эксклюзивный исходный флуорокарбонный материал гарантирует великолепные рабочие характеристики лески при ловле трофейных экземпляров.
- » Износостойкость улучшена за счет специальной технологии обработки поверхности лески на этапе производства.
- » Отличный баланс прочности и мягкости.
- » DPLS: Идеально ровная намотка на шпулю, предотвращающая деформацию лески при намотке и хранении.
- » Размотка : 80 м. Цвет : прозрачно - бесцветный.

Модель	Тип	Разрывная нагрузка (кг)	Разрывная нагрузка (lb)	Размотка (м)
MONSTER BRAVE 10lb-80	Fluorocarbon	10	4.5	80
MONSTER BRAVE 12lb-80	Fluorocarbon	12	5.4	80
MONSTER BRAVE 14lb-80	Fluorocarbon	14	6.4	80
MONSTER BRAVE 16lb-80	Fluorocarbon	16	7.3	80
MONSTER BRAVE 18lb-80	Fluorocarbon	18	8.2	80
MONSTER BRAVE 20lb-80	Fluorocarbon	20	9.1	80
MONSTER BRAVE 22lb-80	Fluorocarbon	22	10	80
MONSTER BRAVE 25lb-80	Fluorocarbon	25	11.4	80



FINESSE BRAVE Флуорокарбоновая леска

Новинка

Новая флуорокарбоновая леска премиум-класса с идеальным сочетанием высокой чувствительности и износостойкости для деликатной ловли

- » Эксклюзивный исходный флуорокарбонный материал гарантирует великолепные рабочие характеристики лески при ловле трофейных экземпляров.
- » Износостойкость улучшена за счет специальной технологии обработки поверхности лески на этапе производства.
- » Отличный баланс прочности и мягкости.
- » DPLS: Идеально ровная намотка на шпулю, предотвращающая деформацию лески при намотке и хранении.
- » Размотка : 80 м. Цвет : прозрачно - бесцветный.

Модель	Тип	Разрывная нагрузка (lb)	Разрывная нагрузка (кг)	Размотка (м)
FINESSE BRAVE 2lb-80	Fluorocarbon	2	0.9	80
FINESSE BRAVE 2.5lb-80	Fluorocarbon	2.5	1.1	80
FINESSE BRAVE 3lb-80	Fluorocarbon	3	1.3	80
FINESSE BRAVE 3.5lb-80	Fluorocarbon	3.5	1.5	80
FINESSE BRAVE 4lb-80	Fluorocarbon	4	1.8	80
FINESSE BRAVE 4.5lb-80	Fluorocarbon	4.5	2	80
FINESSE BRAVE 5lb-80	Fluorocarbon	5	2.2	80
FINESSE BRAVE 6lb-80	Fluorocarbon	6	2.7	80
FINESSE BRAVE 7lb-80	Fluorocarbon	7	3.1	80
FINESSE BRAVE 8lb-80	Fluorocarbon	8	3.6	80
FINESSE BRAVE 10lb-80	Fluorocarbon	10	4.5	80



TOURNAMENT 8 BRAID PREMIUM

- » Производится из материала ULTRA DYNEEMA (на 15-20% прочнее обычного материала Dyneema)
- » Максимальная прочность и чувствительность при идеально круглом сечении и меньшем диаметре благодаря плетению из 8 нитей
- » Новая технология плетения из 8 нитей Daiwa Tight Pitch обеспечивает большую мягкость и бесшумность заброса по сравнению с обычными шнурами
- » Специальная обработка волокон увеличивает дальность заброса за счет уменьшения трения при прохождении через пропускные кольца
- » Размотка: 135 м / 300 м
- » Поставляется в упаковке нового образца с возможностью регулировки силы натяжения при намотке
- » Производится в Японии
- » Цвет: темно-зеленый / флуоресцентно-желтый



Модель	Кол-во нитей	Размотка (м)	Диаметр (мм)	Разрывная нагрузка (кг)	Разрывная нагрузка (lb)
TN8BSP-10LB135M	8 Braid	135m	0,08	4,9	10
TN8BSP-15LB135M	8 Braid	135m	0,10	6,6	15
TN8BSP-20LB135M	8 Braid	135m	0,12	8,9	20
TN8BSP-25LB135M	8 Braid	135m	0,14	10,8	25
TN8BSP-30LB135M	8 Braid	135m	0,16	13,7	30
TN8BSP-35LB135M	8 Braid	135m	0,18	16,5	35
TN8BSP-40LB135M	8 Braid	135m	0,20	18,8	40
TN8BSP-50LB135M	8 Braid	135m	0,26	24,0	50
TN8BSP-20LB300M	8 Braid	300m	0,12	8,9	20
TN8BSP-25LB300M	8 Braid	300m	0,14	10,8	25
TN8BSP-30LB300M	8 Braid	300m	0,16	13,7	30
TN8BSP-35LB300M	8 Braid	300m	0,18	16,5	35
TN8BSP-40LB300M	8 Braid	300m	0,20	18,8	40
TN8BSP-50LB300M	8 Braid	300m	0,26	24,0	50

UVF SALTIGA 8 BRAID + Si

- » Обработка волокон по технологии UVF (Ultra Volume Fifer) позволяет добиться на 10% меньшего диаметра по сравнению со шнуром предыдущего поколения Saltiga Sensor
- » Технология UVF обеспечивает высокие показатели износостойкости - на 250% выше, чем у обычных PE шнуров
- » Применение волокон PE в сочетании с технологией UVF делает UVF SALTIGA 8 + Si на 172% прочнее аналогичных шнуров PE
- » Благодаря новой технологии плетения Hi-density braiding достигается большая чувствительность за счет уменьшения эластичности на 48%
- » Силиконовая обработка EVO Silicon обеспечивает гладкую поверхность и уменьшает коэффициент динамического торможения на 36%
- » Расцветка: 5 цветов X 10 м (белый, синий, оранжевый, лиловый, зеленый)



Модель	Цвет	Кол-во нитей	Размотка (м)	Разрывная нагрузка (кг)	Разрывная нагрузка (lb)
UVF SALTIGA 8+Si #0.6-13lb-200m	Бел-син-оранж-лилов-зелен.	8 Braid	200m	5,8	13
UVF SALTIGA 8+Si #0.8-16lb-200m	Бел-син-оранж-лилов-зелен.	8 Braid	200m	7,0	16
UVF SALTIGA 8+Si #1.0-20lb-200m	Бел-син-оранж-лилов-зелен.	8 Braid	200m	9,0	20
UVF SALTIGA 8+Si #1.2-27lb-200m	Бел-син-оранж-лилов-зелен.	8 Braid	200m	12,1	27
UVF SALTIGA 8+Si #1.5-30lb-200m	Бел-син-оранж-лилов-зелен.	8 Braid	200m	13,5	30
UVF SALTIGA 8+Si #2.0-35lb-200m	Бел-син-оранж-лилов-зелен.	8 Braid	200m	15,8	35
UVF SALTIGA 8+Si #2.5-43lb-200m	Бел-син-оранж-лилов-зелен.	8 Braid	200m	19,6	43
UVF SALTIGA 8+Si #3.0-50lb-200m	Бел-син-оранж-лилов-зелен.	8 Braid	200m	22,6	50
UVF SALTIGA 8+Si #4.0-60lb-200m	Бел-син-оранж-лилов-зелен.	8 Braid	200m	27,0	60
UVF SALTIGA 8+Si #2.0-35lb-300m	Бел-син-оранж-лилов-зелен.	8 Braid	300m	15,8	35
UVF SALTIGA 8+Si #2.5-43lb-300m	Бел-син-оранж-лилов-зелен.	8 Braid	300m	19,6	43
UVF SALTIGA 8+Si #3.0-50lb-300m	Бел-син-оранж-лилов-зелен.	8 Braid	300m	22,6	50
UVF SALTIGA 8+Si #4.0-60lb-300m	Бел-син-оранж-лилов-зелен.	8 Braid	300m	27,0	60

PE PERFORMANCE 8 BRAID + Si

- » Элитная серия плетеных шнуров, производимых в Японии с применением технологии UVF
- » Запатентованная технология плетения Hi-density braiding обеспечивает большую плотность витков и феноменальные характеристики по износостойкости и чувствительности
- » Высокая абразивная устойчивость и прочность на разрыв
- » Силиконовая обработка EVO Silicon обеспечивает гладкую поверхность и уменьшает коэффициент динамического торможения при забросе
- » Улучшенная чувствительность при проводке благодаря снижению эластичности на 27%
- » Маркерная метка через каждые 1 м / 5 м / 10 м
- » Размотка идеально подходит для использования с бейткастинговыми катушками



Модель	Цвет	Кол-во нитей	Размотка (м)	Разрывная нагрузка (кг)	Разрывная нагрузка (lb)
PE-P 8+Si #1.5-120	Темно-коричн.	8 Braid	120m	9,5	21
PE-P 8+Si #2-120	Темно-коричн.	8 Braid	120m	12,5	27
PE-P 8+Si #2.5-120	Темно-коричн.	8 Braid	120m	14,9	33
PE-P 8+Si #3-75	Темно-коричн.	8 Braid	75m	16,4	36
PE-P 8+Si #4-75	Темно-коричн.	8 Braid	75m	21,0	46
PE-P 8+Si #5-75	Темно-коричн.	8 Braid	75m	25,7	57



SHINOBI BRAID

- » Оптимальное соотношение цена - качество
- » Производится из материала Дулеета
- » Невероятная мягкость и малый диаметр благодаря применению технологии плетения Tight-pitch
- » Размотка : 135 м / 270 м
- » Поставляется в упаковке нового образца с возможностью регулировки силы натяжения при намотке
- » Цвет : темно - зеленый / флуоресцентно - желтый



Модель	Кол - во нитей	Размотка (м)	Диаметр (мм)	Разрывная нагрузка (кг)	Разрывная нагрузка (lb)
SNGB10LB-150YD	6 Braid	150yds-135m	0,12	5,0	10
SNGB15LB-150YD	6 Braid	150yds-135m	0,14	7,5	15
SNGB20LB-150YD	6 Braid	150yds-135m	0,16	10,0	20
SNGB25LB-150YD	6 Braid	150yds-135m	0,18	12,3	25
SNGB30LB-150YD	6 Braid	150yds-135m	0,20	14,8	30
SNGB40LB-150YD	6 Braid	150yds-135m	0,24	18,5	40
SNGB50LB-150YD	6 Braid	150yds-135m	0,28	24,5	50
SNGB10LB-300YD	6 Braid	300yds-270m	0,12	5,0	10
SNGB15LB-300YD	6 Braid	300yds-270m	0,14	7,5	15
SNGB20LB-300YD	6 Braid	300yds-270m	0,16	10,0	20
SNGB25LB-300YD	6 Braid	300yds-270m	0,18	12,3	25
SNGB30LB-300YD	6 Braid	300yds-270m	0,20	14,8	30
SNGB40LB-300YD	6 Braid	300yds-270m	0,24	18,5	40
SNGB50LB-300YD	6 Braid	300yds-270m	0,28	24,5	50

TEAM DAIWA SENSOR EDITION II (монофильная леска)

- » Высококачественная монофильная леска , производимая в Японии
- » Оптимальное соотношение чувствительности и эластичности
- » Низкий коэффициент растяжимости обеспечивает полный контроль над проводкой и надежную подсечку
- » Малозаметная в воде оливковая расцветка
- » Размотка по 100 м



Модель	Цвет	Тип	Размотка (м)	Разрывная нагрузка (lb)
TD SENSOR ED II 3lb-100m	Оливк .	Nylon	100m	3
TD SENSOR ED II 4lb-100m	Оливк .	Nylon	100m	4
TD SENSOR ED II 5lb-100m	Оливк .	Nylon	100m	5
TD SENSOR ED II 6lb-100m	Оливк .	Nylon	100m	6
TD SENSOR ED II 8lb-100m	Оливк .	Nylon	100m	8
TD SENSOR ED II 10lb-100m	Оливк .	Nylon	100m	10
TD SENSOR ED II 12lb-100m	Оливк .	Nylon	100m	12

TEAM DAIWA HEAVY CONTACT II (монофильная леска)

- » Высококачественная монофильная леска , производимая в Японии
- » Превосходные показатели абразивной устойчивости
- » Великолепно подходит для рыбалки в трудных условиях ловли
- » Низкий коэффициент растяжимости обеспечивает полный контроль над проводкой и надежную подсечку
- » Малозаметная в воде оливковая расцветка
- » Размотка по 100 м



Модель	Цвет	Тип	Размотка (м)	Разрывная нагрузка (lb)
TD HEAVY CONTACT II 8lb-100m	Оливк .	Nylon	100m	8
TD HEAVY CONTACT II 10lb-100m	Оливк .	Nylon	100m	10
TD HEAVY CONTACT II 12lb-100m	Оливк .	Nylon	100m	12
TD HEAVY CONTACT II 14lb-100m	Оливк .	Nylon	100m	14
TD HEAVY CONTACT II 16lb-100m	Оливк .	Nylon	100m	16
TD HEAVY CONTACT II 20lb-100m	Оливк .	Nylon	100m	20
TD HEAVY CONTACT II 25lb-100m	Оливк .	Nylon	100m	25

MORETHAN SENSOR + SI

- » Изготовлена из плетеного материала PE со специальной обработкой при помощи системы T.P. (Tight Pitch)
- » Обладает высокой прочностью, в 1,4 раза более прочная, чем обычная плетеная леска из материала PE (полиэтилен)
- » Обладает высокой износостойкостью, в 2 раза более долговечная, чем обычная плетеная леска из материала PE (полиэтилен)
- » Силиконовая обработка для уменьшения трения
- » Белый цвет (без маркировки)



Модель	Размотка (м)	Диаметр (№)	Разрывная нагрузка (lb)
MT+Si #0.6-150	150m	#0.6	10lb
MT+Si #0.8-150	150m	#0.8	12lb
MT+Si #1-150	150m	#1	16lb
MT+Si #1.2-150	150m	#1.2	20lb
MT+Si #1.5-150	150m	#1.5	25lb

MORETHAN BRANZINO 8 BRAID + Si

- » Элитная серия плетеных шнуров, производимых в Японии с применением технологии Super PE + T.P. 8 Braid
- » Запатентованная технология плетения Hi-density braiding обеспечивает большую плотность витков и феноменальные характеристики по износостойкости и чувствительности
- » Высокая абразивная устойчивость и прочность на разрыв
- » Силиконовая обработка EVO Silicon обеспечивает гладкую поверхность и уменьшает коэффициент динамического торможения при забросе
- » Улучшенная чувствительность при проводке благодаря снижению эластичности
- » Расцветка : 3 цветов X 10 м (зеленый , белый , коричн .)



Модель	Цвет	Кол-во нитей	Размотка (м)	Разрывная нагрузка (кг)	Разрывная нагрузка (lb)
MT-B 8+Si 16lb-210	Зелен - Бел - коричн .	8 Braid	210m	7.2	16
MT-B 8+Si 20lb-210	Зелен - Бел - коричн .	8 Braid	210m	9.1	20
MT-B 8+Si 25lb-210	Зелен - Бел - коричн .	8 Braid	210m	11.4	25
MT-B 8+Si 30lb-210	Зелен - Бел - коричн .	8 Braid	210m	13.6	30

EGI SENSOR LD + Si

- Технология Evo Silicone уменьшает коэффициент динамического торможения на 20%, способствуя более дальним забросам.
- » Специально разработан для сверхдальних забросов, размотка 120 м и 180 м.
- » Технология применения PE волокон обеспечивает повышенную прочность и чувствительность.
- » Расцветка 10 м X 3 цвета (зеленый, белый, розовый) способствует лучшему контролю над проводкой.
- » Красная маркерная метка через каждый метр, черная маркерная метка через каждые 5 м.

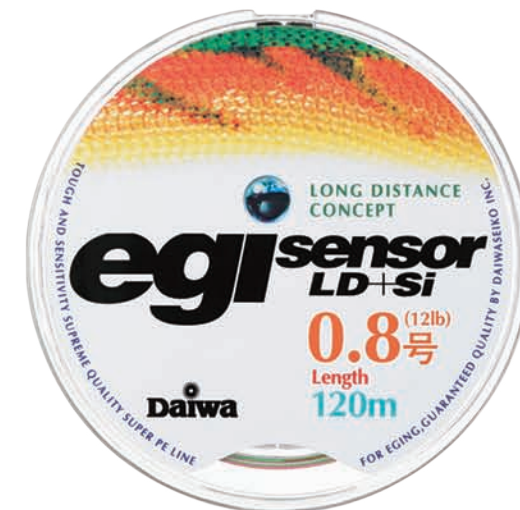

Модель	Размотка (м)	Диаметр (№)	Разрывная нагрузка (кг)
EGI LD+Si #0.6-120	120m	#0.6	4.0kg
EGI LD+Si #0.8-120	120m	#0.8	5.5kg
EGI LD+Si #1-120	120m	#1	6.5kg
EGI LD+Si #0.6-180	180m	#0.6	4.0kg
EGI LD+Si #0.8-180	180m	#0.8	5.5kg
EGI LD+Si #1-180	180m	#1	6.5kg



TOURNAMENT SPECIALIST

Зеленая плетеная леска Tournament Specialist отличается высокой износостойкостью и позволяет увидеть поклевку по движению шнура.

- » 100% полиэтилен (PE)
- » Без памяти
- » Высокая износостойкость
- » Круглое сечение

Модель	Размотка (м)	Диаметр (№)	Разрывная нагрузка (кг)
TN-SP 150-4	150m	0.08mm	2.0kg
TN-SP 150-6	150m	0.10mm	3.0kg
TN-SP 150-8	150m	0.12mm	4.0kg
TN-SP 150-10	150m	0.14mm	5.0kg
TN-SP 150-15	150m	0.16mm	7.5kg
TN-SP 150-20	150m	0.18mm	10.0kg
TN-SP 150-30	150m	0.26mm	14.0kg
TN-SP 300-15	300m	0.16mm	7.5kg
TN-SP 300-20	300m	0.18mm	10.0kg
TN-SP 300-30	300m	0.26mm	14.0kg
TN-SP 300-50	300m	0.32mm	24.0kg
TN-SP 300-80	300m	0.40mm	37.0kg



TD SENSOR TOURNAMENT (ORANGE AND BLACK)

- » 8 нитей полиэтилен круглого сечения PE
- » Создано специально для заброса спиннинговыми и мультипликаторными катушками
- » Представлена в двух цветах - флуоресцентный оранжевый и черный
- » Высокая износостойкость
- » Способность выдерживать большие разрывные нагрузки позволяет выбирать более тонкий диаметр лески, что увеличивает чувствительность и дальность заброса

Модель	Размотка (м)	Цвет	Диаметр (мм)	Разрывная нагрузка (кг)
TD-ST 4-150	150m	Orange	0.08mm	1.8kg
TD-ST 6-150	150m	Orange	0.10mm	2.7kg
TD-ST 8-150	150m	Orange/Black	0.12mm	3.6kg
TD-ST 10-150	150m	Orange/Black	0.14mm	4.5kg
TD-ST 15-150	150m	Orange/Black	0.16mm	6.8kg
TD-ST 20-150	150m	Orange/Black	0.18mm	9.1kg
TD-ST 30-150	150m	Black	0.26mm	14.2kg
TD-ST 50-150	150m	Black	0.32mm	22.7kg
TD-ST 80-150	150m	Black	0.40mm	26.3kg
TD-ST 30-300	300m	Orange	0.26mm	14.2kg
TD-ST 50-300	300m	Orange	0.32mm	22.7kg
TD-ST 80-300	300m	Orange	0.40mm	26.3kg



TOURNAMENT ACCUDEPTH

Изготовленная в Японии плетеная леска Tournament Braided круглого сечения представлена в двух видах размотки - 150 м (свыше 30 lb) и 300 м (свыше 80 lb).

Accudepth - разноцветная леска, позволяет вам точно измерить глубину и длину. Каждая 5 метровая секция определенного цвета разбита на метры с собственными цветовыми индикаторами.

- » 100% полиэтилен (PE)
- » Без памяти
- » Высокая износостойкость
- » Круглое сечение

Модель	Размотка (м)	Диаметр (№)	Разрывная нагрузка (кг)
TN-AC 150-10	150m	0.14mm	5.0kg
TN-AC 150-15	150m	0.16mm	7.5kg
TN-AC 150-20	150m	0.18mm	10.0kg
TN-AC 150-30	150m	0.26mm	14.0kg
TN-AC 300-15	300m	0.16mm	7.5kg
TN-AC 300-20	300m	0.18mm	10.0kg
TN-AC 300-30	300m	0.26mm	14.0kg
TN-AC 300-50	300m	0.32mm	24.0kg
TN-AC 300-80	300m	0.40mm	37.0kg



REGAL SENSOR

- » Материал Super PE
 - » Выполнена в черном цвете
 - » Менее эластичная для достижения большей чувствительности
 - » Без памяти
 - » Способность выдерживать большие разрывные нагрузки позволяет выбирать более тонкий диаметр лески, что увеличивает чувствительность и дальность заброса
- Модельный ряд пополнился желтой и зеленой расцветкой.

Модель	Размотка (м)	Диаметр (мм)	Разрывная нагрузка (кг)
2-150	150m	0.132mm	2kg
3-150	150m	0.153mm	3kg
4-150	150m	0.171mm	4kg
5-150	150m	0.188mm	5kg
7.5-150	150m	0.210mm	7.5kg
10-150	150m	0.244mm	10kg
15-150	150m	0.299mm	15kg
25-150	150m	0.388mm	25kg
40-150	150m	0.420mm	40kg



SILVER CREEK S.C. LINE

Изготовлена специально для снастей класса ультра-лайт. Наилучшим образом подходит для использования в любых погодных условиях, включая зимнюю рыбалку. Высокая чувствительность и оптимальная жесткость для работы приманкой даже на сильном течении

- » Материал: Высококачественный нейлон
- » Высокая износостойкость
- » Не обладает памятью
- » Размотка 100 м
- » Цвет: Камуфляжный
- » Высокое японское качество

Модель	Размотка (м)	Диаметр (мм)	Разрывная нагрузка (lb)
3-100	100m	0.144mm	3lb
4-100	100m	0.164mm	4lb
5-100	100m	0.187mm	5lb
6-100	100m	0.205mm	6lb
8-100	100m	0.234mm	8lb
10-100	100m	0.267mm	10lb
12-100	100m	0.288mm	12lb



TD HYPER TOURNAMENT

Сверхпрочная леска

- » Материал: Высококачественный нейлон
- » Защита от ультрафиолетовых лучей
- » Размотка 100 м
- » Высокое японское качество

Модель	Размотка (м)	Диаметр (мм)	Разрывная нагрузка (кг)
TD-HT 120-100	100m	0.12mm	1.81kg
TD-HT 140-100	100m	0.14mm	2.31kg
TD-HT 160-100	100m	0.16mm	2.72kg
TD-HT 180-100	100m	0.18mm	3.31kg
TD-HT 200-100	100m	0.20mm	3.72kg
TD-HT 220-100	100m	0.22mm	4.45kg
TD-HT 240-100	100m	0.24mm	4.94kg
TD-HT 260-100	100m	0.26mm	6.21kg
TD-HT 280-100	100m	0.28mm	6.8kg
TD-HT 300-100	100m	0.30mm	7.71kg
TD-HT 350-100	100m	0.35mm	10.12kg



SUPER SHINOBI

- » Нейлона класса Premium
- » Наилучшее сочетание мягкости, прозрачности и прочности
- » Точный диаметр
- » Высокая прочность на узлах
- » Размотка 100 м, 2 x 100 м
- » Изготовлена в Японии



Модель	Размотка (м)	Диаметр (мм)	Разрывная нагрузка (lb)
SSM010 1LB	100m	0.074mm	1lb
SSM015 1.5LB	100m	0.090mm	1.5lb
SSM020 2LB	100m	0.104mm	2lb
SSM025 2.5LB	100m	0.117mm	2.5lb
SSM030 3LB	100m	0.128mm	3lb
SSM040 4LB	100m	0.148mm	4lb
SSM050 5LB	100m	0.165mm	5lb
SSM060 6LB	100m	0.185mm	6lb
SSM080 8LB	100m	0.205mm	8lb
SSM100 10LB	100m	0.235mm	10lb
SSM080 8LB(2X100m)	200m	0.205mm	8lb
SSM100 10LB(2X100m)	200m	0.235mm	10lb
SSM120 12LB(2X100m)	200m	0.260mm	12lb
SSM150 15LB(2X100m)	200m	0.285mm	15lb
SSM180 18LB(2X100m)	200m	0.330mm	18lb
SSM200 20LB(2X100m)	200m	0.370mm	20lb

TRIFORCE

- » Специальное покрытие, повышающее износостойкость, прочность и чувствительность и уменьшающее коэффициент трения
- » Малая заметность в воде
- » Точный диаметр позволяет добиться сверхдальних забросов при максимальной вместимости на шпуле

Модель	Размотка (м)	Диаметр (мм)	Разрывная нагрузка (кг)
TFG04-300N	300m	0.18mm	2kg
TFG06-300N	300m	0.22mm	3kg
TFG08-300N	300m	0.25mm	4kg
TFG10-300N	300m	0.28mm	5kg
TFG12-300N	300m	0.30mm	6kg
TFG14-300N	300m	0.35mm	7kg
TFG17-300N	300m	0.37mm	8.5kg
TFG20-300N	300m	0.40mm	10kg
TFG25-300N	300m	0.45mm	12.5kg
TFG30-300N	300m	0.50mm	15kg





SAMURAI PIKE, ZANDER

- » Сделано в Японии из нейлона класса Premium
- » Прозрачная
- » Супермягкая
- » Размотка 300 м
- » Диаметры : 0.22 mm, 0.25 mm, 0.28 mm, 0.30 mm, 0.33 mm, 0.35 mm, 0.40 mm



Модель	Размотка (м)	Диаметр (мм)	Разрывная нагрузка (кг)
SA300B-22 8LB	300m	0.22mm	3.9kg
SA300B-25 10LB	300m	0.25mm	4.7kg
SA300B-28 12LB	300m	0.28mm	5.5kg
SA300B-30 14LB	300m	0.30mm	6.6kg
SA300B-33 16LB	300m	0.33mm	7.2kg
SA300B-35 18LB	300m	0.35mm	9.1kg
SA200B-40 20LB	200m	0.40mm	10kg

SAMURAI SALTWATER

- » Сделано в Японии из нейлона класса Premium
- » Цвет : Белый
- » Супермягкая
- » Размотка 200 м
- » Диаметры : 0.25 mm, 0.28 mm, 0.30 mm, 0.33 mm, 0.35 mm, 0.40 mm, 0.45 mm, 0.50 mm



Модель	Размотка (м)	Диаметр (мм)	Разрывная нагрузка (кг)
SA300M-25 10LB	300m	0.25mm	4.7kg
SA300M-28 12LB	300m	0.28mm	5.5kg
SA300M-30 14LB	300m	0.30mm	6.6kg
SA300M-33 16LB	300m	0.33mm	7.2kg
SA300M-35 18LB	300m	0.35mm	9.1kg
SA200M-40 20LB	200m	0.40mm	10kg
SA200M-45 25LB	200m	0.45mm	12.9kg
SA200M-50 30LB	200m	0.50mm	17.5kg

SAMURAI CARP

- » Сделано в Японии из нейлона класса Premium
- » Цвет : Коричневый
- » Супермягкая
- » Размотка 300 м
- » Диаметры : 0.30 mm, 0.33 mm, and 0.35 mm



Модель	Размотка (м)	Диаметр (мм)	Разрывная нагрузка (кг)
SA300C-28 12LB	300m	0.28mm	5.5kg
SA300C-30 14LB	300m	0.30mm	6.6kg
SA300C-33 16LB	300m	0.33mm	7.2kg
SA300C-35 18LB	300m	0.35mm	9.1kg

SAMURAI TROUT

- » Сделано в Японии из нейлона класса Premium
- » Цвет : Серый
- » Супермягкая
- » Размотка 200 м
- » Диаметры : 0.16 mm, 0.18 mm и 0.20 mm



Модель	Размотка (м)	Диаметр (мм)	Разрывная нагрузка (кг)
SA200T-16 4LB	200m	0.16mm	2kg
SA200T-18 5LB	200m	0.18mm	2.3kg
SA200T-20 6LB	200m	0.20mm	2.9kg
SA200T-22 8LB	200m	0.22mm	3.9kg

GUREMETAL

Поводковый материал

Свободно завязываемый металлический поводковый

- » Абразивная устойчивость в 25 раз выше, чем у флуорокарбонových лесок
- » Допускает завязывание любым узлом
- » 2 малозаметных цвета: коричневый и сине-зеленый
- » Рекомендуется использовать с флуорокарбонowymi лесками

Guremetal	Флуорокарбон
#1.5	#1.7 ~ 2.25
#1.75	a#2 ~ 2.5
#2	#2.25 ~ 3
#2.5	#2.75 ~ 3.5
#3	#3.25 ~ 5

Модель	Размотка (м)	Диаметр (мм)
#1.5-10	10m	0.205mm
#1.75-10	10m	0.220mm
#2-10	10m	0.235mm
#2.5-10	10m	0.260mm
#3-10	10m	0.285mm



GUREMETAL SCISSORS / METAL CHOKKIN

Ножницы - кусачки

Для работы с Guremetal требуются специальные ножницы.

Основные характеристики:

- Сделаны из высококачественной нержавеющей стали.
- Особо прочная конструкция.
- Зубчатое лезвие (поводок не проскальзывает при отрезании)
- Тонкие лезвия, облегчающие монтаж с крючками.

Осторожно! Не затупите ножницы о шевье при монтаже с крючками!



RIG CASE TS-80,

Коробочка для поводков

Отлично подходит для хранения поводков из Guremetal

- Коробочка TS-80 рассчитана для хранения одновременно до 10 поводков с одинарным крючком.
- * Максимальная вместимость, безусловно, зависит от параметров поводков (длины и диаметра лески поводка).
- Конструкция исключает перехлесты и запутывания (anti reverse mechanism).
- Абсолютная водонепроницаемость.





HEAVY DUTY ROD CASE 130 **Новинка**

- » Чехол для удилищ премиум - класса
- » Сплошное жесткое армирование по периметру для надежной защиты снастей
- » Замок - молния на всю длину чехла
- » Внутри предусмотрена дополнительная защита для катушек при транспортировании собранной снасти



Новинка

ROUND HARD ROD CASE RC145

- » Жесткий тубус для удилищ, фиксация с замком
- » Длина: 145 см
- » Ремень - ляжка для переноски
- » Идеальный выбор для рыболовных путешествий на самолете

TACKLE ORGANIZER **Новинка**

– сумка - органайзер для снастей

- » 4 коробки для приманок в комплекте
- » Ремень - ляжка + ручка для переноски



TACKLE STORAGE SYSTEM **Новинка**

– сумка для снастей

- » 4 коробки для приманок в комплекте: 2 большие коробки в основном отделении и 2 малые коробки в переднем кармане
- » Ремень - ляжка
- » Задние карманы для рыболовных аксессуаров и мелочей



WAIST BAG **Новинка**

- » Многофункциональная поясная сумка из непромокаемого материала PVC





LURE WALLET **Новинка** (Двойная / Одинарная / Мини)

» Сумка - кошелек для мелких приманок



LURE WALLET **Новинка** (Двойная / Одинарная / Мини)

» Сумка - кошелек для мелких приманок



RIG POUCH **Новинка**

» Рыболовный кошелек с 10 герметичными вкладышами для оснасток
» Вкладыши с клипсами для закрывания



NEO REEL COVER (SP-SH, SP-MH, SP-LH, CV-S) – чехлы для катушек **Новинка**

» Отдельное отделение спереди для рукоятки (для безынерционных катушек)
» Неопреновый материал толщиной 5 мм обеспечивает надежную защиту



SPOOL CASE (S-M-L) **Новинка**

- футляр для шпуль

- » Размер S для шпуль от моделей типоразмера 1500-2500
- » Размер M для шпуль от моделей типоразмера 3000-4000
- » Размер L для шпуль от моделей типоразмера 4500-6000
- » Полу жесткая конструкция для надежной защиты



NEO SPOOL BELT (S-M-L) **Новинка**

- защитный ремешок - фиксатор

- » Ремешок - фиксатор из неопрена для фиксации и защиты лески на шпуле



NEO ROD BELT 35mm **Новинка**

- ремешок - фиксатор для колен удилищ

- » Комплект из 2 неопреновых ремешков для фиксации колен спиннинговых удилищ в разобранном состоянии при транспортировке





PVHD COOL BAG

Новинка

– сумка - кулер

- » 2 размера : 28 и 38 см . 2 варианта цвета
- » Прочный жесткий корпус
- » Съемная влагостойкая крышка
- » Специальный карман для мелочей и аксессуаров
- » Нескользящее основание - платформа дизайна 3D
- » Удобные ремень - ляжка и ручки для транспортировки



DAIWA COOL BAG

Новинка

- органайзер - кулер

- » 2 размера : 28 и 38 см
- » Цвет : серебристый
- » Сумка - органайзер для снастей с функцией кулера
- » Цельный корпус из термоизоляционного материала для поддержания температурного режима
- » Нескользящее основание - платформа
- » Удобные ремень - ляжка и ручки для транспортировки



SEMI HARD COOL BAG

Новинка

– сумка - кулер полужесткой конструкции

- » 2 размера : 20 и 28
- » Цельная крышка из термоизоляционного материала
- » Корпус из влагостойкого материала
- » Трехслойная конструкция надежно защищает содержимое сумки и поддерживает температурный режим
- » Летом может использоваться в качестве сумки - холодильника







UNIT CASE UC-P

Удобная водонепроницаемая коробка. Широкий выбор вариантов хранения оснасток, опция комбинированного крепления с тыльной стороны. Прозрачная крышка. Магнитный фиксатор для хранения крючков.

Модель	Номер	Глубина	Базы
UC300JP	3	Отмело	Пластмасса
UC300JP	3	Отмело	Магнит
UC300DP	3	Глубоко	Пластмасса
UC300DP	3	Глубоко	Магнит
UC600JP	6	Отмело	Пластмасса
UC600JP	6	Отмело	Магнит
UC600DP	6	Глубоко	Пластмасса
UC600DP	6	Глубоко	Магнит
UC900JP	9	Отмело	Пластмасса
UC900JP	9	Отмело	Магнит
UC900DP	9	Глубоко	Пластмасса
UC900DP	9	Глубоко	Магнит



RIGGER MS-74S

Ножницы из нержавеющей стали. Безопасный скользящий механизм «одно касание»



LINE CUTTER V WITH PIN-ON REEL R

Кусачки для лески с ретривером

Line Cutter: Широкие губки кусачек с отверстием
Pin on Reel: Компактный корпус со струной из нержавеющей стали



RIGGER AS-75F

Острые ножницы для рыболовных снастей. 3 угла раскрытия 0°, 135° и 180°.



FISH KNIFE 8500FL / Нож

Компактный, безопасный нож «бабочка» с лезвием из полированной нержавеющей стали



FISH KNIFE BC-80 / Нож

Компактный, безопасный складной нож с лезвием из нержавеющей стали



LURE PLIERS 125H / Щипцы

Кованые щипцы из нержавеющей стали для заводных колец



FOLDING KNIFE FL-75 / Складной нож

Компактный, безопасный складной нож с лезвием из нержавеющей стали, с фиксатором лезвия



SEA PLIERS 190H/ Щипцы

Мощные щипцы с антикоррозийным покрытием, с удобными нескользящими рукоятками для заводных колец свыше 300 lb.





PLIER V

Сверхмощная и надежная модель.
Удобные мягкие рукоятки с ушком для крепления.
Многофункциональные пассатижи, пригодные для освобождения крючков и замены заводных колец.
Новинка – модель с изогнутым носиком.
Выпускаются в 5 размерах
(140HG / 150H / 150HB / 190H / 220H).



FIELD PLIER R

Многофункциональные пассатижи, специально разработанные Daiwa для рыбалки. Пригодны для освобождения крючков, отрезания лески, включая PE шнуры, замены заводных колец. Легкий вес, материал – нержавеющая сталь. Средняя длина для удобства освобождения крючков. Разъединитель заводных колец "Type H".



PETIT PLIERS

Легкий вес, колечко для крепления к ретриверу. Средняя длина для удобства освобождения крючков. Интегрированные кусачки для моно- и флуорокарбонных лесок. Разъединитель заводных колец малого диаметра "Type H". Светящаяся в темноте рукоятка для ночной рыбалки (модель 110 Night H).



FISH HOLDER V

Пассатижи для удерживания рыбы, исключают травмирование и необходимость брать рыбу руками. Удобные мягкие рукоятки с ушком для крепления. Система открывания нажатием одной рукой. Исполнены в заметных на любом фоне сине-серых цветах.



TOURNAMENT GREASE 3 /
Смазка для катушек "TOURNAMENT" 3

Высококачественная смазка для катушек

MOLYBDENUM GREASE /
Молибденовая смазка

Высококачественная смазка для внутреннего механизма катушек. Помогает предотвратить износ деталей и обеспечивает плавное вращение.
(Не предназначено для пластиковых деталей корпуса и шарикоподшипников.)



REEL OIL 2 /
Масло для катушек
Удобный аппликатор



REEL GUARD SPRAY SET / Набор
Густая и жидкая смазка



REEL GUARD OIL

Высококачественный антикоррозионный спрей-лубрикант для шарикоподшипников и быстро вращающихся деталей катушки.

REEL GUARD GREASE /
Смазка для катушек

Оригинальная высококачественная смазка для шестерней катушки





Технические характеристики и обозначения

ABS Anti Backlash System (ABS шпуля с обратным конусом)

Специально разработанные Daiwa шпули с обратным конусом уменьшают вероятность образования «бороды» и способствуют дальности заброса. Благодаря увеличенному диаметру шпули повышается скорость намотки и улучшается работа фрикциона.

Air Bail

Это легкая полая цилиндрическая дужка лесокладывателя из высокопрочной нержавеющей стали. Она имеет коническое основание, полностью исключаящее захлестывание лески за ножку крепления ролика лесокладывателя (после переключения дужки в положение намотки леска неминуемо оказывается на ролике лесокладывателя). Жесткая конструкция дужки надежно защищает ее от деформации, а легкий вес не нарушает баланса ротора.

Air Metal

Ультралегкий магниевый сплав с лучшим соотношением прочности и легкости.

Air Rotor

Инновационный ротор из материала Zalon новой облегченной конструкции, обеспечивающей большую прочность и отсутствие вибрации при вращении.

Bias Wrap Construction

Специальная технология создания бланков с диагональной укладкой графитовых волокон, позволяющая добиться меньшего диаметра бланка и улучшенных характеристик по прочности, легкости, точности заброса и эффективности подсечки.

Corrosion Resistant Ball Bearings (CRBB коррозиестойкие подшипники)

Полностью закрытая конструкция для дополнительной защиты. В отличие от обычных «коррозиестойких» подшипников открытого типа, подшипники Daiwa CRBB защищены шторкой, что исключает попадание внутрь песка, кристаллов соли и других абразивов, и, в итоге, продлевает срок эксплуатации.

Cross Wrap

Уникальная система перекрестной намотки Daiwa Cross Wrap. Оптимизирует угол намотки, предотвращает сброс петель, обеспечивает более легкий сход лески со шпули и увеличивает дальность заброса.

Digigear

Шестерни Digigear из специального сплава и морской бронзы, обработанные по рассчитанной на компьютере технологии, обеспечивают оптимальное сочетание мощности, прочности и износостойкости.

Engine Plate

Это боковые пластины, установленные с обеих сторон корпуса катушки, позволяющие жестко закрепить опорные подшипники и отцентровать внутренний механизм относительно оси катушки.

Free Floating Spool

В отличие от других мультипликаторных катушек, где шпуля вращается на оси в постоянном взаимодействии с механизмом привода, Daiwa разработала уникальную систему Free Floating Spool, обеспечивающую независимое вращение шпули на прецизионных подшипниках из нержавеющей стали. В результате увеличивается дальность и легкость заброса.

HVF

Технология создания графитового материала HVF (High Volume Fiber) основывается на минимально возможном использовании связующего и однонаправлено расположенными графитовыми волокнами. В результате получается легкий и прочный графит с высокой чувствительностью.

Hyper Digigear

Шестерни Hyper Digigear из специального сплава и морской бронзы, обработанные по рассчитанной на компьютере технологии, обеспечивают максимум мощности, прочности и износостойкости.

Infinite Anti-Reverse

Новейшее поколение стопора обратного хода, мгновенно блокирующего возвратное движение ротора и ручки катушки без малейшей отдачи назад. Гарантирует своевременную и четкую подсечку.

I'Ze Factory

Широкий выбор запчастей и аксессуаров I'Ze Factory для тюнинга позволяет разнообразить и подчеркнуть индивидуальную неповторимость снастей Daiwa.

Magforce 3D

Инновационная система предварительных настроек магнитного тормоза шпули мультипликаторной катушки, воплотившая в себе все лучшее от магнитных тормозов Magforce. Вам остается только выбрать необходимый режим: Maxbrake (для ловли в трудных условиях), Allround (универсальный) либо Longcast (дальний заброс).

Magforce V-Automatic Magnetic Break

Революционная магнитная система автоматического торможения шпули, сочетающая лучшие аспекты современных магнитных и центробежных тормозов, что обеспечивает дальний и легкий заброс.

Magforce-Z Automatic Magnetic Break

Магнитный тормоз всегда обладает рядом преимуществ перед классическим центробежным, прежде всего в настройке и функциональности. Magforce-Z – последнее поколение системы магнитного торможения шпули, в которой воплощены лучшие технологические аспекты современных магнитных и центробежных тормозов.

Magsealed

Новейшая эксклюзивная разработка от Daiwa с использованием магнитов и специального намагниченного масла. Самая совершенная на сегодняшний день защита подроторного узла от попадания внутрь механизма катушки воды, грязи и взвесей.

RCS – Real Custom System

Возможность широкого выбора оригинальных запчастей и аксессуаров RCS, позволяющих каждому рыболову подобрать индивидуальную компоновку снасти и подчеркнуть свой собственный стиль. Максимум удовольствия и самовыражения в рыбалке.

Real Four

Real Engine, Real Control, Real Endurance, Real Custom – четыре основополагающих принципа современного катушкостроения Daiwa, главной особенностью которого является технологический прорыв и устремленность в будущее.

Silent Oscillation (бесшумное вращение)

Механизм привода с шестернями Digigear в сочетании с демпферными технологиями делает работу катушек концепции Real Four абсолютно бесшумной.

Super Drag

Эта система точной и плавной регулировки фрикциона позволяет не только легко справиться с трофейными экземплярами, но и использовать более легкую снасть и тонкие лески, а также предотвращает досадные сходы рыбы при сильных рывках.

Super Metal

Использование легкого и прочного алюминиевого сплава Super Metal в сочетании с запатентованной технологией сверхточной прецизионной обработки позволяет создавать корпуса катушек в четыре раза превосходящие по точности обработки корпуса из сплава Magnesium. Кроме того, хорошо зарекомендовало себя сочетание двух типов металлов (ротор из Magnesium, корпус из Super Metal). Уникальная технология сверхточной прецизионной обработки – еще одно техническое преимущество Daiwa.

SVF

SVF (Super High Volume Fiber) - это наш эксклюзивный высокомодульный графитовый материал с характерным минимальным содержанием связующего и однонаправленным расположением графитовых волокон, что в итоге позволяет получать графит максимальной плотности. Бланки из SVF отличаются легким весом, мощностью и чувствительностью.

Swept Handle

Используя специально разработанный изогнутый дизайн рукоятки мультипликаторных катушек, Daiwa удалось значительно уменьшить вибрацию при вращении и увеличить мощность и силовые показатели при вываживании.

Twist Buster & Twist Buster 2

Twist Buster – запатентованный ролик лесоскладывателя особой формы, призванный уменьшить перекручивание лески при укладке. Новый закрытый коррозиестойкий подшипник CRBB, находящийся внутри ролика Twist Buster 2, не только минимизирует перекручивание лески, но и снижает трение в узле, уменьшая нагрузку на ролик.

Twichin' Bar

Уникальная «твичинговая» клавиша - рычаг на бейткастинговых катушках Daiwa является оригинальной разработкой наших конструкторов. С ее помощью Вы можете совершать проводку одной рукой, а также экспериментировать с различными видами анимации и подачи приманки.

UTD Drag

Фрикцион последнего поколения, допускающий сверхточную регулировку тормозного усилия. Отличается идеально плавной и ровной работой даже при экстремальных нагрузках.

Washable

Наши исследования воздействия морской воды на механизм и корпус катушки привели к разработке специальной влагостойкой конструкции для использования в соленой воде. Дренажный канал в нижней части катушки не дает воде задерживаться внутри, а также позволяет проводить промывку механизма после рыбалки.

X-Torque

Бланки, выполненные по технологии крестообразной намотки графитовых слоев, обладают большей сопротивляемостью на изгиб, что позволяет создавать более легкие и прочные удилища для трофейной рыбалки.

X-Treme Guide System

Новая концепция расположения пропускных колец, сочетающая применение длинноопорных колец со вставками большого диаметра с плавным конусным переходом в кольца малого диаметра, расположенных вплотную к бланку. Таким образом, достигается более дальний и точный заброс, а также увеличивается чувствительность и улучшается баланс удилища.

Zaion

Еще одна эксклюзивная разработка Daiwa в области применения новейших технологичных материалов. Zaion, используемый для производства корпусов катушек, представляет собой уникальный высокомодульный графитовый материал с низким содержанием связующего, превосходящий по своим прочностным и весовым характеристикам сплавы металлов и обладающий 100% антикоррозийной стойкостью.

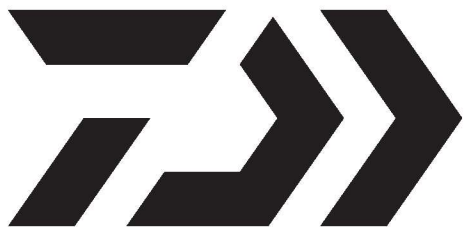

Feel Alive.

Daiwa – обновленный имидж мирового бренда: движение вперед путем инноваций, аутентичности и бескомпромиссного вызова.

Официальные дилеры Daiwa:

- ООО «Компания Пиранья», тел.: +7(473)239-45-44
- JJ-Group, тел.: +7(495)710-73-14
- ООО «Эко Фиш», тел.: +7(812)366-77-77
- "Moscanella", тел.: +7(495)691-35-54

- Компания «Групперс», тел.: +7(495)981-31-16
- ООО «Компания Белый Медведь -97», тел.: +7(495)995-18-02/-03/-04
- ТД «Мир Рыболова Украина», тел.: +38 (044) 295-28-98